

KRION[®]
PORCELANOSA SOLID SURFACE

HOME & DESIGN
HOTELS & RESTAURANTS
RETAIL & PUBLIC SPACES
HEALTHCARE
TRANSPORTATION

PORCELANOSA Grupo

TABLE OF CONTENTS

04 _ THE SOLID SURFACE BY PORCELANOSA GRUPO

08 _ KRION™, A CUTTING-EDGE SOLID SURFACE PERFECT FOR USE IN STORES AND BUSINESS CENTRES.

36 _ THE APPLICATIONS OF KRION™ IN CORPORATE VENUES

66 _ KRION™ THROUGHOUT THE WORLD PROJECTS

168 _ K BIM LIBRARY

172 _ KRION™ COLORS, IMAGINE NO LIMITS

TABLE DES MATIÈRES

04 _ LA SURFACE SOLIDE DE PORCELANOSA GRUPO

08 _ KRION®, LA SURFACE SOLIDE DE NOUVELLE GÉNÉRATION IDÉALE POUR DES APPLICATIONS EN COMMERCES ET ENTREPRISES

36 _ APPLICATIONS DE KRION® EN ENTREPRISE

66 _ KRION® PROJETS RÉALISÉS

168 _ BUREAU TECHNIQUE / K BIM

172 _ KRION® COLORS, IMAGINE NO LIMITS



BY APPOINTMENT TO
H.R.H. THE PRINCE OF WALES
MANUFACTURER AND DISTRIBUTOR
OF CERAMIC TILES AND BUILDING PRODUCTS.
PORCELANOSA GROUP LIMITED

PORCELANOSA Grupo's solid surface

Founded in 1973 with a view to offering clients top-quality products in keeping with the latest trends in design, PORCELANOSA Grupo is today a leading name in Spain and abroad, with a philosophy based on the concepts of quality and innovation and, above all, a commitment to local society and confidence in the group's extensive team of staff, made up of almost 5,000 people. Present in almost 150 countries, today it is one of the best known Spanish companies worldwide according to a study published by the consultancy firm Pricewaterhouse Coopers and the

Financial Times. Likewise, it is considered by consumers to be a strong solid company according to a study by the Reputation Institute. Product diversification is one of the cornerstones on which PORCELANOSA's growth has been based, a business group that started out by solely specializing in ceramic tiles. The group's eight companies currently sell an extensive range of products, from kitchen and bathroom furniture and equipment to cutting-edge high-tech materials and advanced building solutions for today's architecture.

La Surface solide de PORCELANOSA Grupo

Née en 1973 dans l'esprit d'offrir à ses Clients un produit de la plus haute qualité et en suivant toujours les dernières tendances en matière de design, PORCELANOSA Grupo est à ce jour une compagnie de référence sur le marché national et international, fondée sur des valeurs telles que l'innovation et la qualité, et surtout, sur la confiance déposée au sein de sa grande équipe humaine, composée de près de 5 000 personnes et sur l'intérêt porté à son environnement social. Présente dans plus de 150 pays dans le monde, il s'agit actuellement de l'une des sociétés espagnoles les plus reconnues sur le plan mondial, d'après une étude publiée par le consultant

Pricewaterhouse Coopers et le Financial Times et elle est également considérée par les consommateurs comme une compagnie forte et solide, d'après une étude réalisée par le Reputation Institute. La diversification de la production a toujours été un pilier fondamental de la croissance d'un groupe industriel qui a fait ses premiers pas exclusivement avec la fabrication de carreaux céramiques. Actuellement, les huit entreprises du Groupe proposent une large gamme de produits allant des équipements pour la cuisine ou la salle de bains à des matériaux technologiques et à des solutions de construction avancées pour l'architecture contemporaine.



Pacto Mundial
Red Española



Socially committed

Since the company's foundation, KRION™ PORCELANOSA Solid Surface has demonstrated a commitment to sustainability and to society, manufacturing products designed to have a minimal environmental impact. KRION™ is an eco-friendly material. Two thirds of its formula are made up of natural minerals with no negative impact on the environment once used. Other green characteristics include its durability, renewability and easy care, all ensuring a longer useful life **and hence minimizing the environmental impact of its product lifecycle.** KRION™ also complies with different

standards (of both a **mandatory and voluntary nature**). Its **recycled content, based on the Eco-cycle® production process**, is certified by **SCS Global** and it is also **GREENGUARD** certified as having **low VOC emissions**.

In addition to its philosophy of environmental care, KRION™ also contributes to society by complying with the **REACH** Regulation (and hence not containing any potentially hazardous substances) and by being certified **BPA free**. At the same time, because it can easily be repaired and restored to its original appearance, this gives it a much longer

life and the durability recommended in international environmental guidelines. KRION™ is also an eco-friendly material, since it is 100% recyclable. Anything made of KRION™ can be reprocessed and used again in the production cycle, thus cutting down on the consumption of natural resources. Some series of KRION™ products are made of up to 40% recycled material. The KRION™ lifecycle can also be further extended by making new products, compositions and designs from existing products. In addition to the above, because KRION™ helps to care for the environment, projects involving this solid surface

receive recognition of their eco-friendly components and their role in helping to ensure a healthy setting for end users. The environmental benefits that KRION™ offers help to improve overall certification results for buildings. KRION™ has a series of environmentally friendly qualities that can help buildings to obtain LEED™ points.

Engagement social

Dès ses débuts, KRION® PORCELANOSA Solid Surface s'est efforcée de maintenir une politique de durabilité et d'engagement social en offrant un produit ayant un impact minimal sur l'environnement. KRION® est un matériau respectueux de l'environnement, deux tiers de sa composition correspondent à des minéraux naturels qui ne sont pas nocifs pour l'environnement une fois utilisés. D'autres aspects qui le caractérisent en matière environnementale sont le fait d'être durable, facile à entretenir et facile à réparer, ce qui prolonge sa vie utile et **minimise donc l'impact de son cycle de vie sur l'environnement.** De plus, il respecte également différentes réglementations (qu'elles soient **obligatoires**

ou volontairement respectées) liées à la **teneur de produit recyclé** certifiée par **SCS Global grâce à son processus de production Eco-Cycle®**, et grâce à ses **basses émissions de COV**, certifiées par l'organisme **GREENGUARD**.

Outre son respect de l'environnement, KRION® consolide son engagement social en respectant le règlement **REACH** (sans substances potentiellement dangereuses) et avec l'obtention du certificat **Sans Bisphénol A**. Par ailleurs, sa qualité de matériau facilement réparable retrouvant son aspect initial, qui réduit les besoins de remplacement, lui permet de satisfaire les conditions de durabilité recommandées dans les guides internationaux en matière d'environnement.

Qui plus est, KRION® est un matériau écologique, dans la mesure où il peut être recyclé à 100%. Tout produit fabriqué comporte la possibilité d'être retraité et utilisé de nouveau dans son cycle de production ; ce qui permet de ne pas consommer de nouvelles ressources naturelles. Certaines séries de KRION® sont fabriquées avec une teneur de matériau recyclé allant jusqu'à 40%. Il est également possible de prolonger son cycle de vie en créant de nouveaux produits, compositions et designs à partir d'autres produits déjà utilisés.

Tout cela est bon pour l'environnement et permet également aux projets réalisés en KRION® de bénéficier d'une reconnaissance pour l'utilisation dans leur

construction de produits « respectueux » de l'environnement, qui contribuent à créer une atmosphère saine et tournée vers l'utilisateur final.

Les améliorations environnementales obtenues grâce au KRION® contribuent à l'obtention d'une meilleure certification sur l'ensemble du bâtiment. KRION® présente de précieux atouts en matière environnementale qui peuvent se traduire par l'obtention de divers points LEED®.



KRION™ PORCELANOSA Solid Surface can contribute to the obtainment of LEED® points in the following ways:

- Heat island reduction
- Minimum energy efficiency performance
- Energy efficiency optimization
- Reduction of the building's lifecycle impact.
- Building product disclosure and optimization – Environmental product declarations
- Building product disclosure and optimization – Sourcing of raw materials
- Building product disclosure and optimization – Material ingredients
- Design for flexibility
- Construction and demolition waste management
- Acoustic performance
- Low-emission materials
- Innovation.

KRION® PORCELANOSA Solid Surface can contribute to the obtainment of LEED® points in the following ways:

- Heat island reduction
- Minimum energy efficiency performance
- Energy efficiency optimization
- Reduction of the building's lifecycle impact.
- Building product disclosure and optimization – Environmental product declarations
- Building product disclosure and optimization – Sourcing of raw materials
- Building product disclosure and optimization – Material ingredients
- Design for flexibility
- Construction and demolition waste management
- Acoustic performance
- Low-emission materials
- Innovation.



KRION™, a cutting-edge solid surface perfect for use in stores and business centres

KRION™ is a cutting-edge solid surface by PORCELANOSA Grupo, perfect for use in stores and business centres. It is a hygienic material made of two thirds alumina powder with a microscopic particle size (7 microns on average) and one third advanced monomers, in addition to exclusive additives developed by the group's R&D department. The alumina trihydrate (ATH) is extracted from a mineral known as bauxite and refined to a purity of up to 99.8% before it is used. KRION™ is a warm pleasant feeling material, like stone. It is solid, non-porous and uniform throughout. Available in both sheets and cast shapes, items

made of KRION™ can be seamlessly bonded to one another in such a way that any join is imperceptible. Thanks to its formula, KRION™ boasts a set of exclusive properties that set it apart from other materials. It is non-porous and hard, with an outstanding resistance to bacteria, as confirmed in tests conducted by reputed international institutes in accordance with the **ASTM G21**, **ASTM G22** and **UNE-EN ISO 846** standards. It is inert and non-toxic, passing the tests established in the **REACH** regulation. It is **BPA free** and practically fireproof, with a fire rating of **B-s1, d0 European fire rating**

under the **UNE-EN 13501-1** European standard. It is easy repairable and easy to care for, with broad fabrication potential and a high resistance to chemicals, vapour and the elements.

KRION™ has been awarded the **GREENGUARD GOLD** certificate by UL Laboratories due to its low VOC emissions and it is also **classified A+** as per **ISO 16000**. Hence it helps to keep indoor air clean. Thanks to its superior visual and technical characteristics, KRION™ is the perfect solution for businesses of all kinds, from small commercial premises to a big corporate head office. A multitude of ideas can be brought to life

with KRION™, given its wide variety of applications in such contexts and high resistance and unbeatable technical characteristics, compared with conventional materials like lacquered wood or natural stone.

What is more, KRION™ is an eco-friendly, fully recyclable material. Anything made of KRION™ can be reprocessed and used again in the production cycle. In addition, other properties not only contribute to environmental care but they also help the buildings in which KRION™ is used to benefit from advantages or different types of recognition through systems like LEED, BREEAM or WELL.

KRION® , la surface solide de nouvelle génération idéale pour des applications en commerces et entreprises

KRION®, la surface solide de nouvelle génération idéale pour des applications au sein de commerces et de centres d'affaires KRION® est la surface solide de PORCELANOSA Grupo, c'est un produit hygiénique, créé à partir de deux tiers de poudre d'alumine d'une taille microscopique (7 microns en moyenne) et d'un tiers de monomères avancés, sans oublier l'ajout d'additifs exclusifs développés au sein de notre département de R+D. Le trihydrate d'alumine (ATH) utilisé est extrait du minéral connu sous le nom de Bauxite et raffiné avant d'être utilisé, avec obtention d'un niveau de pureté allant jusqu'à 99,8%.

Le KRION® est un produit chaud et agréable au toucher, similaire à la pierre naturelle, solide, avec une masse homogène, non poreux, disponible aussi bien

sous forme de plaques que d'éléments élaborés dans des moules et qui permet à différentes pièces d'être assemblées de façon à ce que l'union entre elles soit imperceptible.

Sa composition lui confère d'évidentes particularités exclusives et différenciatrices par rapport à d'autres matériaux, notamment : inexistence de pores, dureté, extraordinaires propriétés antibactériennes corroborées par des essais réalisés en vertu de la norme **ASTM G21**, **ASTM G22** et **UNE-EN ISO 846** au sein de prestigieux instituts de renom international, il est inerte, non toxique, a passé avec succès les essais du règlement **REACH** et **ne contient pas de Bisphénol A**, il est quasiment ignifuge et avec le classement européen **B-s1, d0** selon la norme **UNE-EN 13501-1**, facile

d'entretien et réparable, en offrant de multiples possibilités de transformation et un niveau élevé de résistance face aux agents chimiques, à la vapeur ou aux intempéries.

Certifié **GREENGUARD GOLD** par les laboratoires UL grâce à ses basses émissions de COV et **classé A+** selon l'**ISO 16000**, KRION® contribue au maintien d'un air pur en intérieurs. Grâce à cette combinaison exclusive de caractéristiques esthétiques et techniques, l'utilisation de KRION® devient la solution idéale pour tout type de commerce, qu'il s'agisse d'un petit local commercial ou du siège d'une grande société. La grande variété d'applications possibles du KRION® dans cet environnement, en plus de sa résistance et de ses prestations techniques en comparaison avec

d'autres matériaux traditionnels tels que le bois laqué ou les pierres naturelles, fait de celui-ci un allié pour la réalisation de toutes les idées possibles.

Qui plus est, KRION® est un matériau écologique, dans la mesure où il peut être recyclé à 100%. Tout produit fabriqué avec le KRION® comporte la possibilité d'être retraité et utilisé de nouveau dans son cycle de production. En plus de cette capacité d'être retraité, ce matériau présente également d'autres caractéristiques qui contribuent à une amélioration de l'environnement tout en faisant bénéficier les constructions réalisées avec celui-ci d'une série de reconnaissances et d'avantages à travers les systèmes LEED, BREEAM, WELL etc.

Applications KRION®



PRODUCTS
PRODUITS



OUTDOOR WALL CLADDING
REVÊTEMENT MURAL EXTÉRIEUR



INDOOR WALL CLADDING
REVÊTEMENT MURAL INTÉRIEUR



FURNITURE
MOBILIER



RETAIL FURNITURE
MOBILIER COMMERCIAL



BATHROOM EQUIPMENT
ÉQUIPEMENT SALLE DE BAINS



COUNTERTOPS
PLANS DE TRAVAIL



SIGNAGE
SIGNALÉTIQUE

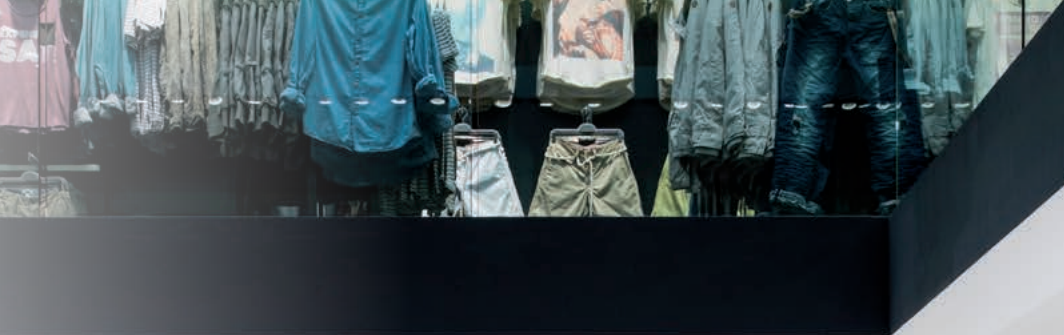

The characteristics of KRION™ KRION® caractéristiques



Ultra-white
Ultra blanc



High compressive resistance
Résistant à la compression



Resistant to impacts
Résistant à l'impact



Resistant to solar radiation
Résistant au rayonnement solaire



Low thermal conductivity
Faible conductivité thermique



High mineral composition
Haute composition minérale



Backlightable
Rétro-éclairage



Anti-static
Antistatique



Environmentally friendly
100% recyclable
Écologique / 100% recyclable



Easy to clean
Facile à nettoyer



Food grade
Apte pour un usage alimentaire



Provides sound insulation
Isolation acoustique



Imperceptible joins
Joints imperceptibles



Thermoformable
Thermoformage



High chemical resistance
Résistance élevée aux attaques des agents chimiques



Low weight
Faible poids



High resistance to fire
Résistance élevée au feu



High bending strength
Résistance à la flexion



Resistant to extreme atmospheric conditions
Résistance aux environnements extrêmes



Non-porous
Non poreux



Resistant to bacteria
Antibactérien



High durability
Haute durabilité

Seamless surfaces with imperceptible joins

One of the major advantages of KRION™ in relation to other materials is the potential that it offers to create big seamless surfaces with no visible joins. As well as allowing for visual continuity through the creation of exclusive items that seem to be made of one single piece of KRION™, it also offers functional benefits by doing away with any joints and thus helping to ensure strict hygiene conditions. When compared with other materials like wood or stone, which are either fitted with joints or require some kind of off-site industrial process to conceal the joins, KRION™ items can be seamlessly bonded together on site, thus ensuring a better finish and more precise end results. For this purpose, KRION™ adhesive is used.

Furthermore, with a view to offering clients a top-quality, cutting-edge product able to withstand the most demanding of uses, KRION™ adhesives are certified as being food grade in compliance with **NSF standard 51** and as having low volatile organic compounds (VOCs) in accordance with the **GREENGUARD GOLD** certification process. Due to these low VOC emissions, KRION™ adhesives have recently been **rated A+** in accordance with **ISO 16000**.

Surfaces continues avec des joints imperceptibles

L'un des grands avantages du KRION® face à d'autres matériaux est qu'il peut créer de grandes surfaces sans joints perceptibles avec une continuité à la fois esthétique, dans la mesure où il permet de créer des designs exclusifs réalisés comme s'il s'agissait d'une pièce unique, et fonctionnelle, car en éliminant les joints, il contribue à maintenir l'hygiène des installations de façon plutôt simple et efficace. Face à d'autres matériaux tels que le bois ou la pierre, qui sont installés avec des joints ou qui, pour les dissimuler, demandent un processus industriel qui n'est pas applicable sur place, KRION® peut être assemblé sans joints sur le lieu d'installation, ce qui permet un meilleur ajustement et une meilleure finition. Cette union est réalisée au moyen de la colle de KRION®.

De plus, en pensant toujours à offrir au client un produit de dernière génération, avec la plus grande qualité et apte pour les usages les plus exigeants, les colles KRION® disposent des certifications **NSF-51** les déclarant aptes au contact alimentaire et **GREENGUARD GOLD** en tant que matériau à faibles émissions de composés organiques volatils (COV) : Récemment, grâce à leurs basses émissions de COV, les colles KRION® ont été classées **A+** selon l'**ISO 16000**.

KRION™ adhesives are formulated to ensure visual and mechanical continuity. KRION™ seams have a tensile strength of 18 MPa, hence allowing for continuous-looking designs or fittings.

Les formules des colles de KRION® ont été pensées pour conférer une continuité aussi bien esthétique que mécanique, avec une résistance à la traction de **18 MPa** au niveau des joints KRION®, qui fournit une continuité au sein des différentes installations.

18 MPa



BigBox Street (Madrid, Spain)



PRUEBA
NUESTRO
CAFE
POR SOLO
1€

MILA IT ALL
CAPPUCCINO La Dolce Vita
SUSCRIPTORIO El momento
correcto. El mejor. El de ti.



PERSONALIZA TU CAJA

1. TÚ ELIGES EL COLOR DE TU BIG BOX
2. TÚ ELIGES GRATIS ENTRE NUESTROS MENSAJES O PERSONALÍZALO AL MOMENTO por sólo 50 cént.
3. TÚ LA LLENAS DE CUCHERAS, O DE BOMBONES, O DE CARAMELOS, O DE CHOCOLATES
4. PASA POR CAJA POR CAJA Y DISFRÚTALO

BIGBOX
BigBox St.
STREET

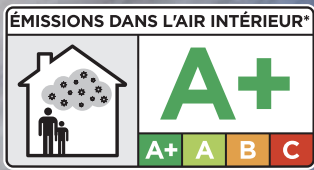



Resistant Bacteria
NON ADDITIVES

KRION™ prevents the growth and build-up of bacteria and fungus on its surface.

KRION® ne permet ni la prolifération ni la naissance de bactéries ou champignons sur sa surface.



Resistant to bacteria

KRION™ is an easy-to-clean material with a high chemical resistance, able to withstand even the strongest cleaning products and disinfectants. It can also be used to make seamless surfaces or designs. Both these factors make it perfect for places where an image of cleanliness and hygiene helps to make the client and/or worker experience a much more pleasant one, contributing to a more relaxing, comfortable backdrop. Because neither bacteria nor fungus can nest on its surface, as certified in independent laboratory tests conducted in accordance with the **ASTM G21, ASTM G22, ASTM D6329** and **UNE-EN ISO 846** standards, with just regular cleaning KRION™ can be kept free of any infectious pathogen merely by us-

ing regular cleaning methods. This is particularly important in places subject to heavy public use since it prevents the spread of illnesses. Other materials that are considered to be anti-bacterial require the use of additives. In such cases, they either gradually lose their power or else bacteria become resistant to them. In contrast, KRION™ is an easy-to-clean material that avoids the growth and spread of bacteria and prevents the development of resistant strains. What is more, thanks to its high resistance, it can withstand high-temperature treatments used to prevent legionnaire's disease which might be needed to disinfect other areas of the room.

Résistant aux bactéries

Grâce à sa facilité d'entretien associée à sa grande résistance chimique, lui permettant de supporter les agents nettoyants et désinfectants les plus puissants, et à la possibilité de réaliser des installations sans joints, le KRION® est le matériau idéal pour équiper des zones où une image propre et hygiénique rend l'expérience agréable et plaisante pour les clients et/ou les employés, en aidant à détendre l'atmosphère et à rendre les installations plus confortables demandant des conditions d'asepsie et d'hygiène extrêmes. Grâce à la propriété du matériau, confirmée par des essais réalisés au sein d'institutions indépendantes selon la norme **ASTM G21, ASTM G22, ASTM D6329** et **UNE-EN ISO 846**, de ne permettre ni aux champignons ni aux bactéries de proliférer sur sa surface, un

nettoyage habituel garantit que la surface est débarrassée de tout élément infectieux, fait important dans des lieux de grand passage car il évite la propagation des maladies.

D'autres matériaux considérés antibactériens obtiennent cette propriété avec l'usage d'additifs qui voient leur effet s'amenuiser au fil du temps ou face auxquels les bactéries peuvent développer une résistance, tandis que KRION® évite toute prolifération et peut être nettoyé facilement et ce, sans développement de souches résistantes. De plus, grâce à sa résistance élevée, le matériau supporte les traitements anti-legionelle à haute température, nécessaires pour le nettoyage et l'entretien d'autres éléments de l'installation, sans aucun type d'usure ou de dégradation.

High on resistance and low on maintenance

Thanks to the inherent characteristics of this material, KRION™ surfaces can be used in practically all kinds of applications. Because it is non-porous and it comes in a wide choice of surface finishes with a high resistance to chemicals, including even the strongest, most aggressive cleaning products, KRION™ is easy to clean, as demonstrated in tests conducted in accordance with the **ISO 19712-2** and **NEMA LD3** standards.

Unlike other materials, like natural stone or engineered stone, KRION™ has a high resistance to acids, even concentrated ones like sulphuric or hydrochloric acid, as confirmed in tests conducted in accordance with the **ISO 19712-2** standard. As a result, virtually any cleaning product can be used to care for it, thus making it swift and easy to clean while also saving on cleaning and maintenance costs.

In actual fact, due to its high-performance properties, KRION™ only needs something as natural as water for everyday cleaning and care. KRION™ has a Cleaning Kit for removing common surface stains and a Regeneration Kit for more serious accidents like burns, scratches or tough stains.

KRION™ can be kept in clean, hygienic, tiptop condition without using any kind of chemical product, merely with minimum care. Because no chemical substances are used for everyday cleaning, this helps to ensure an ideal environment with no lingering odours and/or chemical smells.

Furthermore, because this is a uniform solid surface with no layers of material, it can easily be renewed on site in such a way that it conserves its properties and characteristics throughout the solid surface. Given all the above, due to its high chemical and mechanical resistance and easy care, KRION™ is a solid long-lasting, long-term investment.

Résistance élevée et entretien facile

Compte tenu de leurs caractéristiques innées, les surfaces en KRION® sont idéales pour pratiquement tout type d'applications. S'agissant d'un matériau non poreux, avec un nombre infini d'options de finition superficielle, avec une résistance élevée aux agents chimiques, notamment aux nettoyants forts et agressifs, le KRION® est facile à nettoyer, tel que le démontrent les essais réalisés selon les normes **ISO 19712-2** et **NEMA LD3**.

Contrairement à d'autres matériaux tels que la pierre naturelle ou les quartzs technologiques, le KRION® est extrêmement stable face à l'attaque de produits acides, y compris dans le cas d'acides concentrés tels que l'acide sulfurique ou l'acide chlorhydrique, selon des essais réalisés selon la norme **ISO 19712-2**, il est donc possible d'utiliser quasiment n'importe quel produit nettoyant pour son entretien, favorisant ainsi un nettoyage rapide et simple qui permet d'économiser sur l'entretien des installations.

Cependant, grâce à ses prestations optimales et à son niveau élevé de développement, pour un nettoyage et un entretien quotidien correct, le KRION®

a juste besoin d'un liquide aussi naturel que l'eau. KRION® propose le Cleaning Kit pour le nettoyage des taches les plus superficielles et les plus courantes ainsi que le Regeneration Kit pour des accidents plus graves tels que : brûlures, rayures, taches agressives, etc.

Le matériau peut conserver son éclat du premier jour sans utiliser aucun type de produit chimique, en gardant un aspect propre et hygiénique avec un entretien minime. Le fait qu'il n'ait pas besoin d'agents chimiques pour son entretien habituel contribue à créer un espace idéal de bien-être ; en évitant les odeurs et/ou les ambiances « chargées » par l'utilisation de produits chimiques.

De plus, comme il s'agit d'une surface pleine masse, homogène et sans couches, sa surface peut être facilement régénérée sans besoin d'interventions externes, en maintenant ses propriétés et ses caractéristiques au fil de toute sa structure. Compte tenu de tout cela, sa grande résistance chimique, sa facilité d'entretien et sa résistance mécanique élevée font du KRION® un matériau durable et donc un investissement à long terme pour vos installations.

KRION™ can withstand the effects of almost all chemical products.

KRION® est quasiment inerte face à l'action de tout type de produit chimique.

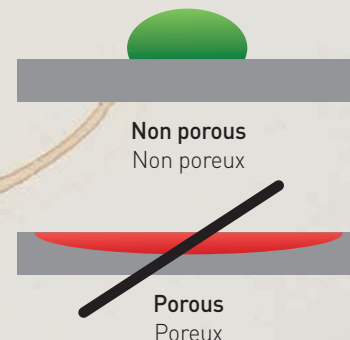



A resistant surface

Thanks to its intrinsic properties, derived from its exclusive combination of raw materials, KRION™ boasts a high mechanical resistance, with a high bending strength (over 60 MPa as per **ISO 178**) and a high compressive resistance (over 95 Mpa as per **ISO 604**). It is also capable of withstanding impacts by objects dropped from a great height, with no mark being left on the material. Under the **ISO 19712** test method,

a 324 g ball must be dropped from a height of 1300 millimetres so that it hits the test sample once. Thanks to its exclusive properties, KRION™ can withstand ten impacts from a height of 1900 millimetres. Other conventional materials are unable to cope with the stress that KRION™ can withstand and they either break or become irretrievably damaged (with missing chips of wood, dented steel etc.).

Surface résistante

Les propriétés intrinsèques du matériau, issues de la combinaison de ses matières premières exclusives font du KRION® un matériau avec une résistance mécanique élevée. KRION® présente une résistance élevée à la flexion (plus de 60 MPa selon la norme **ISO 178**) et une résistance élevée à la compression (supérieure à 95 MPa selon la norme **ISO 604**). Il est par ailleurs capable de supporter les impacts d'objets en chute depuis une grande hauteur sans même une marque. La norme **ISO 19712** établit qu'une boule pesant

324 grammes doit tomber depuis une hauteur 1300 millimètres avec un seul impact sur l'échantillon. KRION® en revanche, grâce à ses propriétés exclusives, est capable de supporter l'impact depuis une hauteur de 1900 millimètres et ce, à dix reprises. D'autres matériaux traditionnels ne supportent pas l'effort auquel il est possible de soumettre le KRION® et cassent ou subissent des agressions non réparables (écaillages de la surface au niveau du bois, bosses au niveau de l'acier, etc).

Material Matériau	Engineered stone Quartz technologique	Another solid surface Autre Solid Surface	Normal quality laminate sheets Mélaminés de qualité normale	High-quality laminate sheets Mélaminés haute qualité	KRION®
Thickness Épaisseur	20 mm	12 mm	12 mm	12 mm	12 mm
Height of impact Hauteur d'impact	1500	1500	1600	1800	1900
No. of impacts N° impacts	1	1	1	1	10 (without breaking) 10 (sans cassure)

A food grade product

Thanks to its exclusive formula, resistance to bacteria, and potential for creating seamless designs, KRION™ can be used to create hygienic, germ-free surfaces. It has been certified as food grade by **NSF International** in accordance with the **NSF/ANSI-51** "Food Equipment Materials" standard, achieving the highest rating: "apt for

FOOD ZONES". This means that it can be used in direct contact with food products, while other materials are only certified as being suitable for **SPLASH ZONES**; that is, for areas subject to food splashes or spillages but not for direct contact.

Aptitude au contact alimentaire

Grâce à sa formule exclusive, à ses caractéristiques antibactériennes et à la possibilité de réaliser des installations sans joints, ce qui confère aux surfaces réalisées avec celui-ci des conditions optimales d'hygiène et d'asepsie, le KRION® a été certifié par l'organisme **NSF International** comme matériau apte au contact alimentaire, selon la norme **NFS/ANSI-51** « Food Equipment

Materials » à son degré le plus élevé **FOOD ZONE**, ce qui indique qu'il est recommandé pour une installation dans des espaces en contact direct avec les aliments, tandis que d'autres matériaux sont certifiés comme **SPLASH ZONE**, ce qui indique qu'ils sont uniquement aptes pour des zones où peuvent se produire des déversements ou éclaboussures d'aliments, mais jamais de contact direct.

Apt for Food Zones under the NSF-51 "FOOD EQUIPMENT MATERIALS" standard

Apte pour un usage alimentaire conforme à la norme NSF-51 « FOOD EQUIPMENT MATERIALS »



See the list of certified colours on www.nsf.com

Vous pouvez consulter la liste des couleurs certifiées sur www.nsf.com



No potentially dangerous chemical substances

KRION™ contains a high percentage of exclusive top-quality minerals. It is these core components that give KRION™ most of its properties, with no need for complex additives.

Because it contains no additives, there are no potentially dangerous substances in the formula used to make KRION™, and so it has passed the chemical product tests established in the REACH Regulation. These tests for the presence of potentially hazardous substances in a product's formula from a list drawn up by international bodies. These tests are voluntary. Given its concern for people's health and its commitment to environmental care, KRION™ is the first solid surface in the world to have passed these tests.

One such substance is Bisphenol A. Until very recently, it was used to make plastics (like baby's bottles or teats), but it was found to be potentially carcinogenic and so it is gradually being withdrawn from the manufacture of all products. KRION™ is the first solid surface on the market to conduct tests to confirm and certify that its formula is **BPA free**.

KRION™ has also produced a **Health Product Declaration® (HPD)** in which it openly declares the raw materials used to make it and any related risks. This level of transparency contributes to points from different sustainable construction certification systems (LEED, BREEAM, VERDE etc.) through disclosure and product optimization credits etc.

Absence de produits chimiques potentiellement dangereux

KRION® est un matériau formulé à partir d'une base minérale exclusive de haute qualité à hauteur d'un pourcentage élevé dans la formulation. Cette base minérale apporte une grande partie des propriétés au matériau, aucun complexe additif n'est donc nécessaire pour les obtenir.

Compte tenu de l'absence de ces additifs, le matériau ne présente pas dans sa formulation de substances considérées potentiellement dangereuses, il a donc été soumis avec succès aux essais de produits chimiques selon le règlement REACH, analysant la présence dans la formulation des matériaux, d'une liste de substances, réalisée par des organismes internationaux, considérées potentiellement dangereuses. Ces essais ont été réalisés volontairement, KRION® toujours soucieux de la santé des personnes et de l'environnement, devient ainsi le premier Solid Surface du monde à réussir ces tests.

Le Bisphénol A est un exemple de ces substances, il était utilisé jusqu'à très récemment dans la fabrication d'objets en plastique (comme les biberons ou les tétines pour nouveau-nés par exemple) mais son potentiel risque cancérigène a été détecté et il est donc peu à peu éliminé de la production de n'importe quel produit. Le KRION® est le premier Solid Surface du marché qui a réalisé les essais pour garantir et certifier l'**Absence de Bisphénol A** dans sa formulation.

De plus, KRION® a créé une **Health Product Declaration® (HPD)** faisant état, de façon transparente et ouverte, des matières premières utilisées pour sa fabrication et des risques que celles-ci peuvent occasionner. Ce niveau de transparence contribue (crédits de divulgation et optimisation de produits) aux différents standards en matière de construction durable (LEED, BREEAM, VERDE...)

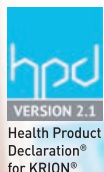

BREEAM®

Nature inspiration

A high resistance to fire

Because KRION™ contains a high concentration of top-quality natural minerals, it is ideal when it comes to safety. It has a **Euroclass B-s1, d0** fire rating in accordance with the **UNE-EN 13501-1** standard, ensuring a high degree of safety. In the event of fire, it does not release toxic or thick smoke (s1) that might hinder the evacuation of a building and neither does it help fire to spread, because it does not produce flaming drops (d0).

Standard KRION™ materials have a **class B1 unrestricted fire rating** as per **DIN 4102-1** and **class A** rating as per **ASTM E84**. They thus meet the strictest fire requirements by preventing the spread of fire. Not content with passing the tests of European stand-

ards, numerous fire resistance tests have been conducted at an international level, such as the tests established in the **UL94V, UL94HB** and **NFPA 259** standards. This makes KRION™ a first-class solution when it comes to protecting the users and employees of any establishment from fire.

Its high fire rating is an additional benefit for the owners of these premises, since as well as actively protecting them, it also helps to reduce the cost of insurance policies. What is more, it has higher fire ratings than other materials that require some kind of protective coat or finish, as is the case of lacquered or varnished wood (whose paint or varnish increase the risk of fire).

Résistance élevée au feu

La composition avec une teneur élevée en minéraux naturels de haute qualité font de KRION® un allié idéal en termes de sécurité. Classé **Euroclasse B-s1, d0** selon la norme **UNE-EN 13501-1**, ce qui nous garantit un niveau de qualité élevé, dans la mesure où, en cas d'incendie, le matériau n'émet pas de fumées toxiques ni denses (s1) rendant l'évacuation complexe et ne contribue pas non plus à la propagation de l'incendie car il ne produit pas de gouttes enflammées pouvant étendre le feu (d0).

Avec une **catégorie B1 sans restrictions** selon la norme **DIN 4102-1** ou classé « **Class A** » selon l'**ASTM E84**, le KRION® à la formulation standard, satisfait les réglementations les plus exigeantes, dans la mesure où il ne permet pas et évite la propagation des incendies. Ne se limitant pas à satisfaire les essais des normes européennes, KRION® a réa-

lisé un grand nombre d'essais et de tests au niveau mondial pour garantir sa résistance au feu, tels que les essais selon les normes **UL94V, UL94HB, NFPA 259**, etc., en devenant ainsi un allié contribuant à garantir la sécurité des utilisateurs et employés de n'importe quel établissement en cas d'incendie.

De plus, la classification élevée du matériau représente un avantage supplémentaire pour le propriétaire des installations car elle permet non seulement de protéger activement ses installations mais également de réduire les coûts des assurances, de satisfaire les réglementations, etc face à d'autres matériaux avec des classifications plus basses, qui doivent en outre comporter un type de couche de protection ou de finition, tel étant le cas du bois laqué ou vernis (la peinture et/ou le vernis augmentent le risque d'inflammabilité).



EUROCLASS B-s1, d0 - UNE-EN 13501-1
CLASS B1 rating with no restrictions - DIN 4102-1
CLASS A - ASTM E84 - NFPA 101

An outstanding resistance to fire: self-extinguishing and does not propagate fire.

Excellent comportement face au feu, matériau qui ne contribue pas à l'incendie et auto-extinguible.

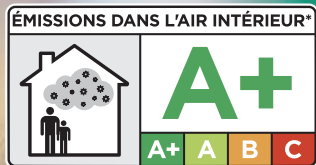

Low volatile organic compounds (VOCs)

Thanks to its exclusive formula, made of top-quality inert raw materials (ATH) and latest-generation acrylic resins, KRION™ does not release any volatile organic compounds (VOCs).

These compounds are chemical products that all materials containing some resins release, and they sometimes give off concentrations that are harmful to our health. As a latest generation solid surface, KRION™ has been subjected to the strictest of tests to ensure that it does not release any such compounds and that it thus helps to guarantee optimum air quality in places where it is used. This is endorsed by the ob-

tainment of the **GREENGUARD GOLD** certificate, awarded to both KRION™ sheets and KRION™ adhesive. This certifies them as being low emission materials recommended for use in places used by members of the population most sensitive to these emissions: children.

Thanks to its low VOC emissions, KRION™ has recently achieved the highest **rating (A+)** under the test methods established in Decree No. 2011-321 of the French Ministry for Ecology, Sustainable Development, Transport & Housing.

Faible émission de Composés organiques volatils (COV)

KRION® est un matériau qui, grâce à sa formulation exclusive, à l'utilisation de matériaux inertes (ATH) de haute qualité et aux résines acryliques de dernière génération, n'émet pas de composés organiques volatils (COV).

Ces composés sont des produits chimiques que tous les matériaux dont la composition comprend une partie de résines émettent dans l'air en produisant dans certains cas des teneurs de ces composés dans l'air s'avérant dangereuses pour la santé. En tant que Solid Surface de dernière génération, KRION® a été soumis aux contrôles les plus stricts pour garantir qu'il n'émet pas ces composés et qu'il contribue par conséquent à

maintenir une qualité d'air optimale dans les lieux au sein desquels il est installé. Ceci a été vérifié par le biais de l'obtention du certificat **GREENGUARD GOLD** aussi bien pour ses plaques que pour ses colles, qui le certifie en tant que matériau avec si peu d'émissions qu'il est recommandé pour une utilisation dans des environnements où se trouvent les personnes les plus sensibles à ces produits, les enfants. De plus, KRION® a récemment été **classé A+**, le meilleur classement possible selon le Décret N° 2011-321 du Ministère français de l'écologie, du développement durable, des transports et du logement grâce à ses basses émissions de COV.



Sound insulation

This solid surface's exclusive formula and small-sized particles make it a compact non-porous material, ideal for places where sound insulation is required, such as on indoor walls and in communal areas or meeting rooms. These properties have been demonstrated in tests by different specialist centres in accordance with **ISO 717-1:2013**, with the achievement of an overall sound insulation rating of **33.5 dBA**.

Thanks to its intrinsic properties, **KRION™** provides insulation from different types of noise.

Isolation acoustique

Compte tenu de sa composition exclusive et de la taille raffinée de ses particules, **KRION®** est un matériau compact et sans aucune porosité, ce qui en fait un complément idéal pour des applications dans le cadre desquelles l'isolation acoustique joue un rôle important, telles que les revêtements de murs de chambres, les zones communes ou les salles de réunions. Ces caractéristiques ont été testées en vertu des essais réalisés au sein de différents centres spécialisés selon la norme **ISO 717-1 :2013**, selon lesquels le **KRION®** obtient une valeur d'isolation acoustique globale de **33,5 dBA**.

Grâce à ses propriétés intrinsèques, le **KRION®** contribue à l'isolation face à différents types de bruit.



33,5 dBA

Low thermal conductivity

Because it is made of top-quality natural materials like alumina trihydrate (ATH), KRION™ has a very low thermal conductivity of just **0.19 W/mK**, as demonstrated in studies conducted in accordance with the **UNE-EN 12667** standard. This makes it an ideal covering material for places of all kinds, from building façades to the walls of rooms. It also contributes to a room's air condi-

tioning, to clients' comfort and wellbeing and to energy savings for hotel and catering facilities. Other materials, like natural stone or engineered stone, have higher thermal conductivities, leading to a greater temperature loss by buildings.

Faible conductivité thermique

KRION® est un matériau qui utilise des matériaux naturels de haute qualité, tels que le trihydrate d'alumine (ATH) et possède donc une conductivité thermique minimale, **0,19 W/mK** selon des études réalisées en vertu de la norme **UNE-EN 12667**. Il s'agit donc du matériau idéal pour le revêtement de n'importe quelle pièce, de la façade du bâtiment au revêtement de mur des chambres, car il

contribue à la climatisation du lieu, en augmentant le bien-être et le confort des clients et en contribuant en outre à l'économie d'énergie des installations hôtelières. D'autres matériaux, tels que la pierre naturelle ou les quartz de synthèse possèdent des conductivités supérieures, ce qui entraîne une plus grande perte de température des installations.

Thermal conductivity

Granite	3.00 W/mK
Marble	2.09 W/mK
Engineered stone	1.30 W/mK
Cement	1.05 W/mK
Ceramic tiles	0.81 W/mK
Glass	0.85 a 1.00 W/mK
KRION™	0.19 W/mK
Wood	0.13 W/mK

Conductivité thermique

Granit	3,00 W/mK
Marbre	2,09 W/mK
Quartz technologique	1,30 W/mK
Ciment	1,05 W/mK
Carreaux céramiques	0,81 W/mK
Verre	0,85 à 1,00 W/mK
KRION®	0,19 W/mK
Bois	0,13 W/mK



Y

S

B



Translucence and reflective capacity

Thanks to the broad design potential that KRION™ offers when it is used with lighting, it is ideal for places where interplay between light and shadows is required. Because KRION™ can be backlit, logos and images can be embedded in the material, and large surfaces or counters can be completely illuminated.

At the same time, because paler colours in the KRION™ range have a high reflective capacity, they reflect large amounts of light. As a result, they can be used in designs or settings to cast indirect lighting on features and/or wall coverings, bringing a chic touch of distinction to rooms or reception areas.

Translucidité et réflectance

Les possibilités du KRION® en termes d'interaction avec l'éclairage sont nombreuses, celui-ci devient ainsi un matériau idéal pour une utilisation dans des ambiances accordant une plus grande importance au jeu d'ombres et de lumières. La capacité de rétro-éclairage du KRION® nous permet d'obtenir l'incrustation de logos et d'images sur n'importe quel élément ainsi que de grandes surfaces ou guichets complètement éclairés. Par ailleurs, la capacité réfléchissante

élevée que présentent les tons les plus clairs de la gamme de couleurs de KRION® lui permet de refléter une grande quantité de lumière et il peut ainsi également être utilisé pour des éléments ou des ambiances où l'application d'un éclairage indirect sur les éléments et/ou revêtements est souhaité, en dotant ainsi les chambres et les espaces d'accueil d'une qualité exclusive.



Refurbishment projects

KRION™ can be easily adapted to fit in with each and every project. It stands out for its high potential for creating unique customized features or designs conceived to add a distinctive touch to settings. It can also easily be used on top of existing features to give settings a swift new facelift in simple style.

KRION™ is a huge potential source of design solutions, given its capacity for creating large uniform seamless surfaces, for being thermoformed to create a multitude of curved designs or for being cast to create custom-designed items. This versatility makes it a brilliant choice for refurbishment projects, since it can swiftly be adapted on site to fit in with existing settings.

And this is not all. Because KRION™ is so easily adaptable, not only can end products with a strong visual impact be created, but also far more functional ones, able to make everyday tasks much simpler and more effective. To give an example, because KRION™ can be thermoformed, items and shapes can be created that are not just visually attractive but also hygienic, such as curved skirtings or upstands that can be thoroughly cleaned so much more easily, given the lack of corners or joints where dirt might be concealed.

Rénovation des espaces

Le KRION® est un matériau qui s'adapte totalement à chaque projet. Il se distingue par sa capacité de créer des éléments singuliers, adaptés et exclusifs permettant de différencier vos installations ou de s'adapter aux espaces disponibles, en les utilisant comme base, en offrant un nouvel aspect et une nouvelle image à vos installations et ce, rapidement et facilement.

Ses propriétés d'union sans joints permettant de créer des surfaces homogènes de grande taille, sa capacité de thermoformage qui permet de créer des structures incurvées très différentes, la possibilité de KRION® d'élaborer des pièces sur-mesure directement réalisées à partir de moules, offrent une série de solutions qui s'appliquent à toute installation réalisée avec ce matériau. De même, ces capacités de manipulation en font l'élément idéal pour tout type de rénovation ou modification dans la mesure

où il s'agit, grâce à son adaptabilité sur place, d'un matériau permettant une utilisation rapide et flexible, qui s'adapte à tout environnement préexistant.

Et ce n'est pas tout, la capacité d'adaptation du matériau permet de créer non seulement des éléments de haut niveau esthétique et visuel mais également des éléments plus fonctionnels et aidant aux tâches quotidiennes, en les rendant plus simples et efficaces. Par exemple, la capacité de thermoformage du KRION® permet de créer des formes et des éléments non seulement esthétiques mais également hygiéniques, tels que les plinthes courbes qui permettent un entretien des sols bien plus exhaustif dans la mesure où il n'y a ni angles ni joints où peut s'accumuler la saleté, ou les plinthes courbes à l'arrière des plans de travail, qui facilitent leur entretien et évitent les zones d'accumulation de la saleté.

Adaptation & flexibility





CARLOS GUINOT

GUINOT



CARLOS GUINOT

AFTER
APRÈS

KRION™ can be adapted to meet your needs, thanks to its seamless joins, capacity for thermoforming and wide variety of colours.

KRION® s'adapte à vos besoins, grâce à la possibilité d'union sans joints, sa capacité de thermoformage, sa diversité de couleurs.

made with

KRION® PORCELANOSA
SOLID SURFACE

KRION™, an unparalleled solution

KRION™ boasts a series of distinctive properties that make it ideal for commercial or corporate applications. Thanks to the technical benefits that it offers, in comparison with conventional materials, KRION™ is the perfect solution for commercial and corporate fittings and furnishings of all kinds, in places ranging from communal areas subject to high pedestrian traffic (lobbies, reception areas, shops and stores etc.) to more secluded private ones (offices or meeting rooms) where quality and functionality are always a priority. Thanks to its resistance and easy-to-clean, low-maintenance surface, KRION™ conveys a sensation of warmth and comfort to visitors and employees that no other material is able to achieve, while also conserving a modern clean appearance.

Its improved properties ensure a long-lasting material, easily compensating for any initial investment. Compared with other materials like wood, its long useful life, easy-to-clean surface, and renewable properties in the event of serious damage guarantee good returns on your money. Given its exclusive regenerative properties, KRION™ can be restored to its former condition even after serious accidents, like burns, breaks or knocks which other materials would not withstand, forcing them to be replaced with the consequent expense. KRION™ is thus a favourite for hotel and leisure facilities, since any damaged sections can be swiftly renewed, thus minimizing the time that the facilities have to be closed to the public.

KRION® la solution idéale

KRION® possède une série de caractéristiques et propriétés distinctives qui en font le matériau idéal pour des applications au sein de locaux commerciaux et d'entreprises. En comparaison avec les matériaux traditionnels, KRION® apporte une série d'avantages, au niveau technique et en termes d'exploitation, qui sont la meilleure solution pour tout projet d'installation au sein de locaux commerciaux et/ou d'entreprises, qu'il s'agisse d'espaces publics et avec un transit élevé (halls, accueils, boutiques) ou d'espaces davantage privés et tranquilles (bureaux, salles de réunion, etc), mais demandant toujours un degré élevé de qualité et de fonctionnalité. Avec sa résistance, son nettoyage facile et son entretien minime, KRION® va toujours transmettre aux employés et visiteurs de n'importe quelle installation une sensation de chaleur, de soin et d'accueil du client que celui-ci ne retrouvera avec aucun autre matériau, KRION® transmet-

tant dès le premier jour une sensation de modernité et de propreté. De plus, ces propriétés améliorées font de KRION® un matériau durable, qui va rentabiliser l'investissement dès le premier jour. Comparé à d'autres matériaux tels que le bois, la longue vie utile du matériau, sa facilité d'entretien et de réparation en cas de dommages graves font de cet investissement initial le meilleur moyen de rentabiliser votre commerce. Grâce à sa capacité exclusive de régénération, qui permet de récupérer le matériau y compris après des accidents plus graves tels que brûlures, cassures, coups, etc, accidents auxquels un autre matériau ne résisterait pas, entraînant des frais pour le changement et la substitution de celui-ci, KRION® est l'allié idéal pour les installations hôtelières et de loisir, car cette récupération rapide va permettre à une installation connaissant de graves problèmes de réduire au maximum les délais pendant lesquels elle ne sera pas opérationnelle.

KRION™...



prevents the build-up of bacteria.



makes cleaning and care much easier.



is a long-lasting material, and so fittings or items made of KRION™ have a longer useful life than other materials.

KRION®...

prévient l'accumulation de bactéries.

facilite le nettoyage et demande un entretien minime.

est un matériau durable, la vie utile de ses installations augmentera face à l'utilisation d'autres matériaux.

with KRION™...



your hotel or restaurant's **image** can be **revamped**.

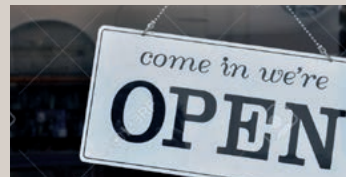

because KRION™ can easily be restored to its former condition, **everyday operations are not affected**.



settings can be customized to fit in with your functional, dimensional and aesthetic requirements.

avec KRION®...

vous obtiendrez une image actualisée de votre hôtel ou restaurant.

vous éviterez les dérangements dus à l'arrêt de l'activité quotidienne car sa récupération est facile.

vous personnaliserez l'espace, celui-ci s'adaptant aux besoins fonctionnels, dimensionnels et esthétiques.

	KRION™ PORCELANOSA Solid Surface	Natural stone and granite Pierre naturelle et granit	Engineered stone Quartz technologique	HPL and laminare sheets Stratifié et mélaminé	Glass Verre	Lacquered wood Bois laqué
 Hygiene / Non-porous Hygiène / Non poreux	Excellent. Non-porous and resistant to bacteria. Excellente et non poreux, antibactérien. ★★★★★	Porous, low resistance to staining and acids. Poreux, peu résistant aux taches et aux acides. ★★	Weak along the joints. Can contain Radon. Faible à cause des joints. Peut contenir du gaz Radon. ★★★	Weak along the joints. Not resistant to moisture or acids. Faible à cause des joints, ne résiste ni à l'humidité ni aux acides. ★★	Not very hygienic joints. Joints peu hygiéniques. ★★★★★	Weak along the joints and possible scratches. Faible à cause des joints et des éventuelles rayures. ★★
 Resistance to ultra-violet rays Résistance à UV	Optimum resistance. Résistance optimale. ★★★★★	Can undergo a change in appearance. Altère l'aspect esthétique. ★★★	Affected by ultra-violet rays. Matériau altéré par les UV. ★★★	Can fade and bubbles can appear. Peut entraîner une décoloration et produire des bulles. ★★★	No effect. Aucun effet. ★★★★★	Change in colour. Tends to go yellow. Changement de tonalité. Tend à jaunir. ★★
 Impacts Impact	Very high resistance. Très bonne résistance. ★★★★★	Liabile to crack. Cassant. ★★★	Fragile. Fragile. ★★	Resistant. Résistant. ★★★★★	Very fragile. Très fragile. ★	Fragile in the event of knocks and scratches. Fragile face aux coups et aux rayures. ★★
 Cleaning and care Nettoyage et entretien	Non-absorbent. Easy to clean and resistant to acids. Facile mais sensible à l'humidité et aux abrasifs. ★★★★★	Needs sealing. Scellement des joints requis. ★★★	Sensitive to bleaching agents. Sensible aux agents de blanchiment. ★★★★★	Easy but sensitive to moisture. Facile mais sensible à l'humidité. ★★★★★	Sensitive to abrasives. Sensible aux agents abrasifs. ★★★	Easy, but sensitive to moisture and abrasive substances. Facile mais sensible à l'humidité et aux abrasifs. ★★★★★
 Régénération Regeneração	Very easy to repair. Regains its initial appearance. Très facile à réparer. Retourne à son état initial. ★★★★★	Hard to repair using industrial means. Réparation difficile avec des moyens industriels. ★★	Hard to repair using industrial means. Réparation difficile avec des moyens industriels. ★★	Cannot be repaired. Ne peut être réparé. ★	Cannot be repaired. Ne peut être réparé. ★	Cannot be repaired. Short useful life. Ne peut être réparé. Vie utile courte. ★
 Imperceptible joints União imperceptíveis	Joins able to guarantee visual and functional continuity. Unions. Continuité esthétique et fonctionnel. ★★★★★	Visible sealed joints. Joints scellés visibles. ★★	Visible sealed joints. Joints scellés visibles. ★★	Visible joints and edges. Joints et bords visibles. ★★	Visible silicon joints. Joints en silicone visibles. ★	Visible joints. Joints visibles. ★★
 Visual possibilities Options esthétiques	Warm to the touch. Multiple designs. Can be thermoformed and backlit. Chaud au toucher. Possibilités multiples, thermoformage et rétro-éclairage. ★★★★★	Cold to the touch. Limited expensive potential. Froid au toucher. Options limitées et coûteuses. ★★	Limited expensive potential. Options limitées et coûteuses. ★★★	Limited potential, only smooth finish. Options limitées, finition lisse uniquement. ★	Cold to the touch. Limited potential. Froid au toucher. Options limitées. ★	Pleasant to the touch. Limited potential. Agréable au toucher. Options limitées. ★★
 Colours and textures Cores e texturas	Wide range of colours. Large palette chromatique. ★★★★★	Limited colours, depending on stocks and availability of natural resources. Couleurs limitées aux stocks selon les ressources naturelles. ★★	Wide variety of colours. Affected by ultra-violet rays. Large variété de couleurs. Matériau altéré par les UV. ★★★★★	Wide range of colours. Grande palette chromatique. ★★★★★	Limited range of colours. Palette limitée. ★★	Wide range of colours. Large gamme de finitions. ★★★★★

A multitude of possibilities

The collections in the KRION™ range include numerous different washbasins and products for the bathroom, designed to meet the requirements of a wide variety of settings. They also encompass products with superior designs conceived for more specific applications.

One such collection is particularly directed at the public sector: the special washbasin series for people with reduced mobility. This includes two washbasins with an exclusive design, aimed at improving the functionality of bathrooms for the disabled, since they

leave the space under the washbasin free for wheelchairs or similar.

As well as this special series, as mentioned earlier, the KRION™ range features a wide variety of different products, many of which can be combined with our countertops in three possible positions (recessed, semi-recessed or On Top).

Possibilités multiples

Les collections de KRION® comportent un grand nombre de types de lave-mains et d'éléments de bain conçus pour pouvoir offrir une solution à tout type d'environnements, ainsi que des produits avec des designs exclusifs destinés à tirer le plus grand profit d'utilisations ou d'applications plus concrètes.

Parmi ces produits, nous trouvons une collection clairement destinée à une utilisation au sein de lieux publics, la série de « Lavabos spéciaux pour personnes à mobilité réduite » dans laquelle nous trouvons deux autres lavabos au design exclusif mais destinés cette fois à amé-

liorer la fonctionnalité au sein de toilettes pour personnes à mobilité réduite, car ils sont conçus de façon à laisser libre toute la zone inférieure du lavabo en permettant ainsi à une personne utilisant un fauteuil adapté d'utiliser les toilettes.

Comme nous l'avons dit précédemment, en plus de cette série spéciale, KRION® dispose d'une grande variété de produits et nombre d'entre eux offre la possibilité d'une installation avec notre tablette et dans certains cas avec 3 positions différentes (Encastré, Semi-encastré et On top).

Adaptation & Customization





Washbasins

The special washbasin series for people with reduced mobility is designed to make bathrooms more accessible for the disabled because the area under the basin is left completely free to provide space for a wheelchair or similar, as per **Spanish Decree Law DPR 384 of 24/10/78** which regulates fundamental aspects of this kind of equipment.

Lavabos

La série « Lavabos spéciaux pour personnes à mobilité réduite » vise à améliorer la fonctionnalité au sein de toilettes pour personnes à mobilité réduite, car ils sont conçus de façon à laisser libre toute la zone inférieure du lavabo, en permettant ainsi à une personne utilisant un fauteuil adapté d'utiliser les toilettes, tel que le stipule le **Décret-loi DPR 384 datant du 24/10/78**. Aspects fondamentaux, réglementant tous les aspects que doit satisfaire ce type d'éléments.

Special washbasins for people with reduced mobility Lavabos spéciaux pour personnes à mobilité réduite



BC D401 43X35 1100 E



BC D801 48X28 1100 E



BASIC D802 48X28



KRION™ versus laminate surfaces

Generally speaking, laminate surfaces are made up of layers of wood bonded together with resin, with a decorative surface finish. This decorative top surface often comes loose when damaged (due to scratches, tears, impacts etc.), making it impossible to repair. KRION™, on the other hand, is a solid uniform material and so no layers can come loose. Any surface damage

(scratches, stains, burn marks or impacts) can easily be repaired. KRION™ also has a high resistance to fire (with a **B-s1, d0 Euroclass** rating), much higher than laminate materials. What is more, due to the resins used to make laminates, they are hard to thermoform, unlike KRION™, which can be thermoformed to create highly practical, useful shapes and structures.

Comparaison KRION® / Bois mélaminé

En règle générale, ce type de matériaux consiste en une série de couches unies entre elles à l'aide d'une résine et possède une couche décorative superficielle qui est celle qui fournit la finition. Cette couche décorative se décolle très souvent, suite à une agression (rayures, cassures, impacts...) qui rend toute récupération impossible.

En revanche, KRION® est un matériau homogène sur toute son épaisseur, c'est un matériau « pleine masse » ce qui permet d'éviter tout type de délaminage ou décapage, de plus toute agression

superficielle (rayures, taches, brûlures ou impacts) peut être facilement réparée. Qui plus est, KRION® présente une résistance élevée au feu (certificat **B-s1, d0** selon **Euroclasses**), très supérieure à celle du mélaminé. Par ailleurs, compte tenu des résines utilisées dans leur fabrication, il n'est pas facile de procéder au cintrage thermique de ce type de matériaux, ce qui n'est pas le cas du KRION® dont la capacité de cintrage thermique aide à créer des formes et des structures très pratiques et utiles.

High durability and resistance
Haute durabilité, résistance



KRION™ versus lacquered wood

Lacquered wood suffers from the same problems as laminates since its top surface is made up of a coat of lacquer. If this is spoilt or damaged, the different colour or material of the underlying layer will show through. Neither can it be repaired without using industrial processes. The surface can also very easily get scratched and so it requires gentle cleaning. This means that some

stains might not be removable. In contrast, thanks to the exclusive formula and surface characteristics of KRION™, it can withstand more rigorous cleaning methods, even a fibre scouring pad, ensuring more thorough cleaning.

Comparaison KRION® / Bois laqué

Le bois laqué présente les mêmes problèmes que le mélaminé, car sa finition correspond à une couche de laque qui, si elle est abîmée ou endommagée laisse apparaître la couche inférieure avec une couleur ou un matériau différent, et il ne peut pas non plus être régénéré sans l'application d'un processus industriel. Qui plus est, cette surface se raye faci-

lement, son entretien habituel doit donc être beaucoup plus doux et certaines taches peuvent par conséquent rester sur celle-ci. En revanche, KRION®, grâce à sa composition exclusive et à ses caractéristiques superficielles, permet un nettoyage plus intense, y compris à l'aide d'éponge en fibre qui permettent une plus grande efficacité du nettoyage.

Long-lasting and easy to clean
Entretien facile, durabilité

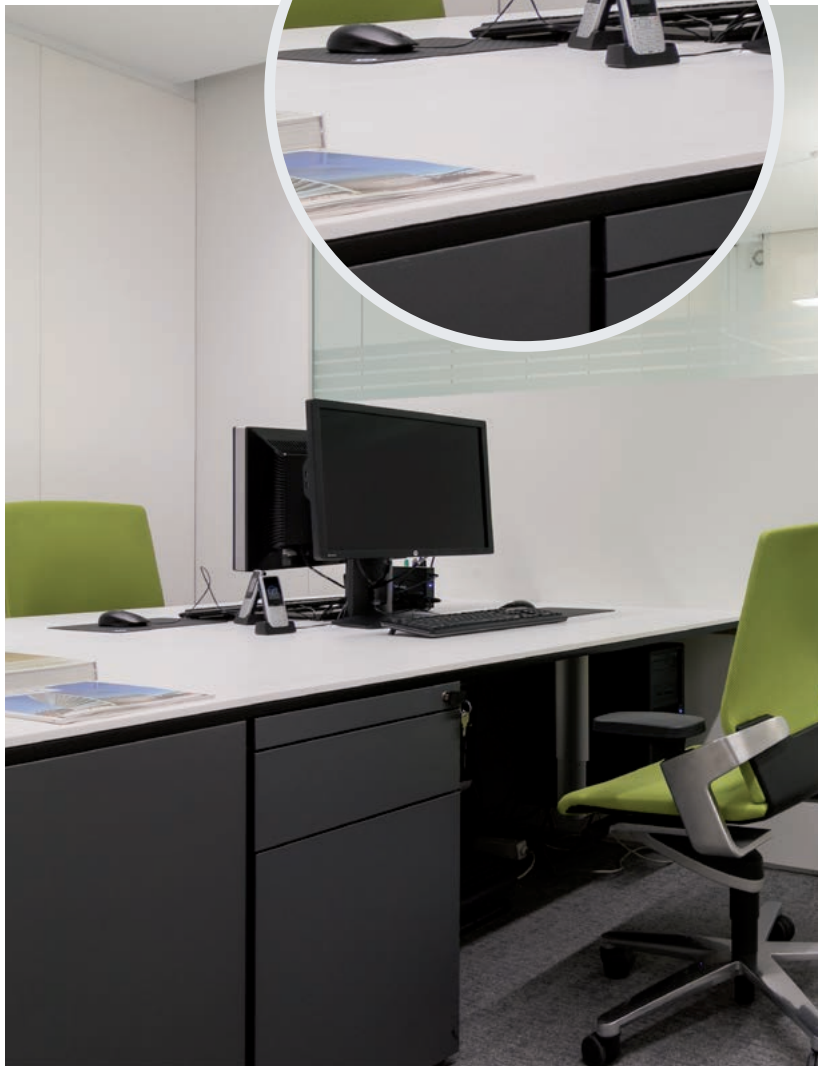
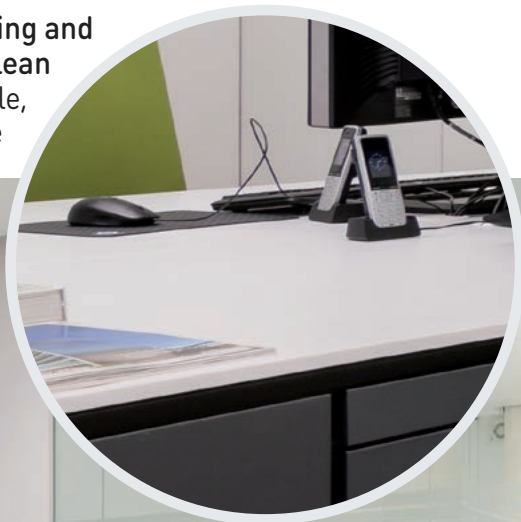

KRION™ versus engineered stone

There are a series of big drawbacks to engineered stone when compared with KRION™. Engineered stone is a more rigid harder material and so it is impossible to create seamless surfaces or a finish with the same level of perfection. One simple example is the upstand of a countertop or worktop. In the case of technological quartz, upstands have to be straight, with a joint at the meeting point with the countertop where dirt, fungus and mould can build up. KRION®, on the other hand, is a versatile material and its sheets can be seamlessly bonded together, allowing for continuous curved upstands with no

joints for dirt to gather. These curved upstands are easier to care for and they help to ensure stricter hygiene conditions in places where they are fitted. What is more, objects and shapes made of the same material can be seamlessly integrated into KRION™ sheets, ensuring visual and functional continuity and eliminating the joints that are often a focus of problems. In the event of damage, KRION™ can also be easily renewed, while technological quartz has the same problem as granite or natural stone

Comparaison KRION® / Quartz technologique

Le quartz technologique présente une série d'inconvénients importants face au KRION®, c'est un matériau plus rigide et plus dur, par conséquent il ne permet pas de réaliser des installations sans joints et n'admet pas le même degré de finition. La plinthe située à l'arrière des plans de travail ou tablettes est un exemple simple, dans le cas du quartz technologique, celle-ci est droite avec un joint sur le plan de travail, dans lequel s'accumule la saleté et qui peut devenir un foyer de champignons et de moisissure. En revanche, KRION® avec sa capacité d'être assemblé sans joints, sans oublier sa versatilité, permet de créer des

plinthes continues, courbes, sans joints accumulant la saleté, qui permettent en outre un entretien plus simple et efficace, en conférant une meilleure hygiène à n'importe quel lieu où elles seront installées. De plus, KRION® permet l'insertion d'éléments réalisés avec le même matériau sans un joint visible, ce qui donne à l'ensemble une continuité aussi bien au niveau esthétique que fonctionnel, en éliminant les joints et donc les éventuelles zones à problèmes. De plus, dans le cas d'un quelconque dommage, KRION® est un matériau qui peut être facilement régénéré tandis que le quartz technologique présente le même problème que les granits et les pierres naturelles.

Hygienic, with imperceptible joints
Joints imperceptibles, hygiène



KRION™ versus marble

Marble is one of the most commonly used natural stones for kitchen and bathroom countertops and so it deserves a separate mention. Like granite and other types of stone, marble's hardness and rigidity make it far more difficult to repair in the event of damage (scratches, knocks etc.) and industrial tools will always be needed. Because its surface cannot be fabricated like KRION™, pieces of marble must be laid with a joint between them and this can become a focus of fungi or bacteria. Additionally, because marble is fairly porous, it absorbs liquids and so it can get easily stained with products like wine or coffee, unlike KRION™ where these marks can easily be cleaned away (as shown in tests conducted in ac-

cordance with the **ISO 19712** standard, among others). Lastly, due to its chemical composition, marble is much more easily affected by acidic substances like vinegar, lemon juice etc. in contrast with KRION™, as demonstrated in resistance tests to chemical products as per the **ISO 19712** standard. KRION™ can withstand these products and even stronger acids, like sulphuric or hydrochloric acid found in more aggressive cleaning products.

Comparaison KRION® / Marbre

Parmi les pierres naturelles citées précédemment, le marbre est l'un des éléments les plus utilisés aussi bien pour les plans de travail de cuisine que pour les tablettes de salles de bains, il mérite donc un chapitre à lui seul. Comme pour le granit et les autres pierres, la dureté et la rigidité du marbre rendent tout dommage (rayures, coups, etc...) problématique dans la mesure où la réparation s'avère bien plus complexe et impossible sans l'usage d'outils industriels. De plus, comme sa surface ne peut être travaillée, ce matériau ne peut offrir une union sans joints, ceux-ci devenant des foyers de champignons et de bactéries. Par ailleurs, compte tenu des caractéristiques de composition du matériau, celui-ci est assez poreux et absorbe les liquides, il se

tache donc facilement avec des produits tels que le vin, le café, etc..., contrairement au KRION® qui est facile à nettoyer même avec des restes de produits (tel que l'indiquent les essais réalisés selon la norme **ISO 19712** ainsi que d'autres). Enfin, par sa composition chimique, le marbre est davantage susceptible de connaître des dégradations suite à l'attaque de substances acides, telles que le vinaigre, le jus de citron, contrairement au KRION®, tel que le démontrent les essais de résistance aux produits chimiques de la norme **ISO 19712**, il ne subit aucune altération face à ces produits ni même face à des acides plus forts tels que l'acide sulfurique ou chlorhydrique, présents dans des produits de nettoyage plus agressifs.

Non-porous and easy to clean
Non poreux, entretien facile



KRION™ versus granite or natural stone

Granite countertops stand out for their very hard surfaces, although this is also their biggest problem since cracks and visible scratches cannot be repaired on site but instead require costly industrial processes. Furthermore, other damage-related marks (hot pans, wine stains etc.) are also hard to repair.

Thanks to its exclusive formula, KRION™ is non porous and so it has a very low water absorption rate (corroborated in tests conducted as per the **ASTM D570** standard). As a result, stains will not penetrate the surface and it is thus far more hygienic and easy to clean. This makes it ideal for countertops of all kinds.

Comparaison KRION® / Granit et pierre naturelle

Les plans de travail et tablettes en granit se caractérisent par une dureté superficielle élevée, qui est à la fois leur plus grand problème, car en cas de fissure ou de rayures visibles, le matériau ne peut être réparé sur place et demanderait des processus industriels coûteux. De plus, toute autre agression laissant une marque (casserolles chaudes, taches de vin, etc) sera également très complexe à réparer.

Grâce à sa formule exclusive, KRION® n'est absolument pas poreux, ce qui signifie que le matériau présente une absorption minimale (d'après les essais basés sur la norme **ASTM D570**) et par conséquent, que les taches ne pénètrent pas dans sa structure, en le rendant bien plus hygiénique et facile à nettoyer, il s'agit donc de la surface idéale pour n'importe quel plan de travail ou tablette.

Visual continuity
Continuité visuelle



KRION™ versus ceramic tiles

Countertops made of ceramic tiles stand out for their specific characteristics, including their hardness and rigidity. These are also one of their biggest drawbacks since visible joints need to be inserted. These not only detract from the countertop's visual continuity but they can also be breeding grounds for fungi, mould and bacteria, with the ensuing risk for people's health. What is more, because the tiles are rigid, they are more sensitive to impacts and their corners or edges can easily chip off. In contrast, KRION™ can be laid without visible joints, thus ensuring continuous seamless surfaces. Since KRION™

is also non porous, the end result is a material resistant to the growth of fungi, bacteria and mould, as corroborated in tests conducted in accordance with the **ASTM G21**, **ASTM G22** and **ISO 846** standards. Thanks to its exclusive formula, made of highly resistant top-quality minerals and cutting-edge acrylic resins, KRION™ has a resistance to impacts higher than that of any ceramic material (as demonstrated in tests conducted in accordance with the **ISO 19712** standard). It is also renewable and hence much easier to repair in the event of accidental damage than any other material.

Easy to clean, resistant to impacts, seamless continuity
Entretien facile, continuité, résistance à l'impact



Comparaison KRION® / Céramique

Les plans de travail et tablettes en céramique possèdent des caractéristiques particulières, telles que la dureté ou la rigidité. Cela constitue également leur plus grand inconvénient dans la mesure où, compte tenu de ces caractéristiques, les plans de travail et tablettes céramiques doivent être installés avec des joints visibles, qui brisent l'esthétique visuelle et créent une zone rendant possible la prolifération de champignons, moisissures et colonies de bactéries avec le risque pour la santé que cela implique ; de plus, leur rigidité les rend plus sensibles aux impacts, ce qui entraîne facilement des écaillages de surface au niveau des bords ou des angles.

Face à cela, KRION® propose un matériau qui peut être installé sans joints visibles,

devenant ainsi un élément monolithique et sans joints ce qui, en plus de sa caractéristique intrinsèque d'absence de porosité, fait du matériau un élément résistant à la prolifération de champignons, bactéries et moisissure, tel que l'attestent les essais réalisés sur la base des normes **ASTM G21**, **ASTM G22** et **ISO 846**. De plus, grâce à sa formule exclusive à base de minéraux haute résistance et de résines acryliques de dernière génération, le matériau KRION® offre une résistance à l'impact supérieure à celle de n'importe quelle céramique (tel que l'indiquent les essais sur la base de la norme **ISO 19712**) et comporte en outre une capacité de régénération et une facilité de réparation en cas de dommage accidentel supérieures à tout autre matériau.



The applications of KRION™ in corporate venues

Whatever the commercial or business venue, KRION™ is an excellent choice. Thanks to its unlimited design potential, adaptability to different settings, wide variety of colours, and multiple properties and characteristics, it can be used virtually anywhere, from façades down to the last little corner of any commercial or business premises. Its wide variety of applications - in reception or communal areas, on wall surfaces, or as furniture, signage or display units, to cite just a few examples - make KRION™ an unbeatable solution.

Applications de KRION® en entreprise

KRION® est un produit adéquat pour son application dans tout type de local commercial ou entreprise. Grâce à ses innombrables possibilités de design, à son adaptabilité à tout espace ou domaine d'utilisation, à l'ample éventail de couleurs et, bien entendu, au grand nombre de caractéristiques et de propriétés du matériau, son utilisation est recommandée aussi bien pour les façades que pour les moindres recoins de tout local commercial ou entreprise. La large gamme de possibilités de création que donne le matériau, passant par l'accueil, les revêtements de mur, les zones communes, le mobilier, les enseignes, les présentoirs et une longue liste d'applications, fait de ce matériau le produit idéal pour ce type d'installations.

INDOOR WALL COVERINGS / REVÊTEMENTS DE MURS EN INTÉRIEURS



INFORMATION POINTS / POINTS D'INFORMATION



DECORATIVE FEATURES / DÉCORATION



BACKLIGHTING / RÉTRO-ÉCLAIRAGE



SIGNAGE / ENSEIGNES



COMMERCIAL FURNITURE / MOBILIER COMMERCIAL



FURNITURE / MOBILIER



FAÇADES / FAÇADES



RECEPTION AREAS / ACCUEILS



COMMUNAL AREAS / ZONES COMMUNES



MEETING AND FUNCTION ROOMS / SALLES DE CONFÉRENCES



CAFETERIAS / RÉFECTOIRES



PUBLIC TOILETS / TOILETTES PUBLIQUES



Façades

The façade of a building is its calling card, suggesting what lies within its walls. It can spark off unforgettable memories or sensations. KRION™ has a low thermal conductivity and hence an outstanding resistance to extreme environmental conditions and to ultra-violet rays, demonstrated in rigorous state-of-the-art simulations with the collaboration of some of the world's most prestigious specialist laboratories in ageing tests. When this is combined with its potential for creating large seamless surfaces and its resistance to high temperatures and climatic changes, all corroborated in tests by external institutes in accordance with the **UNE-EN ISO 10545-12** standard, the outcome is a superlative cladding material for façades. KRION™, for instance, has been awarded **European Technical Approval ETA-13/0377**, the French "Avis Technique" **A TEC 2/11-1472** certificate from the **CSTB French certification agency**, and the **British CWCT 2012/050** certificate. It unites

all the qualities needed to create unique building projects or façades, clearly conveying from afar a company's corporate identity or a building's prestigious image.

Thanks to its proven resistance to adverse weather conditions and its ability to withstand sharp temperature changes, situations of high humidity or damp, and places with arid climates, KRION™ is the perfect outdoor cladding for buildings of all kinds. What is more, because it can be thermoformed, it also offers wide-ranging design potential.

This long-lasting, easy-to-clean material helps to ensure that a company's premises are kept in tiptop condition, at a low cost and with minimum care.

KRION™ sheets, with their 10-year SYSTEMPOOL warranty when used on façades, and Butech's engineering solutions and façade systems have forged an international reputation for their quality in the solid surface façade market.

Façades

La façade d'un bâtiment fait office de carte de visite, la première vision de ce qui nous attend, elle peut créer ou évoquer des souvenirs et des sensations inoubliables. KRION® présente une faible conductivité thermique, il offre donc une excellente réponse dans des environnements extrêmes et une stabilité extraordinaire face à la détérioration provoquée par les rayonnements ultraviolets (UV), vérifiée par d'intenses essais réalisés avec les appareils de simulation les plus modernes et grâce à la collaboration des plus prestigieux laboratoires du monde en termes de vieillissement de matériau, sans oublier sa capacité de créer de grands espaces de surface sans joints, sa résistance à de hautes températures et aux changements climatiques, tout cela étant corroboré par des essais réalisés au sein d'établissements externes selon des normes telles que l'**UNE-EN ISO 10545-12**, le KRION® constitue donc la meilleure option pour le bardage de bâtiments. KRION® dispose par exemple de l'**Agrément technique européen ETA-13/0377**, de la certification française de **CSTB (Organisme certificateur français) « Avis Technique » ATEC 2/11-1472** et de la certification anglaise **CWCT 2012/050**. Ses

caractéristiques fournissent les qualités nécessaires pour créer des projets et des façades remarquables qui mettent en valeur y compris à distance la distinction et l'exclusivité du bâtiment qui en est habillé, en plus de transmettre l'image de marque que l'on veut donner de la société.

La résistance ayant fait ses preuves de KRION® dans des conditions météorologiques défavorables, son inaltérabilité face aux changements brusques de température, à des situations avec une humidité élevée ou dans des zones avec des climats arides en fait un revêtement idéal pour n'importe quel bâtiment. De plus, la capacité de cintrage thermique de ses pièces nous permet de créer n'importe quelle option envisagée lors de la conception du projet.

De plus, sa facilité de nettoyage et sa durabilité offrent aux entreprises un matériau qui maintiendra leurs installations comme au premier jour, avec un coût minime et un temps d'entretien réduit.

La qualité des plaques en KRION® fourni par SYSTEMPOOL, avec une garantie de 10 ans pour une utilisation en façade, ainsi que le service d'ingénierie et d'installation de façades de Butech, sont déjà des références internationales pour des projets de façades en Solid Surface.



An outstanding resistance to ultra-violet rays (UV).

KRION™ has a very high resistance to outdoor conditions. In contrast with other materials, because its colours are unalterable and withstand the passage of time, projects with

KRION™ guarantee long-lasting durability and low maintenance. The colours in the KRION™ range do not all have the same resistance, and certain colours are specifically designed for this particular application.

Extraordinaire stabilité face à la détérioration provoquée par les rayonnements ultraviolets (UV).

KRION® offre une résistance élevée à l'exposition à l'extérieur. Comparé avec d'autres matériaux, le KRION® confère une stabilité de la couleur au fil du

temps qui rendra votre installation durable avec un entretien minime.

Dans la gamme de couleurs de KRION®, il existe des différences concernant cette résistance, c'est la raison pour laquelle il existe des couleurs spécifiquement conçues pour cette application.

Top left / Haut à gauche :
Emporium One
(Bangkok, Thailand)

Top right / Haut à droite :
Vanity (Ciudad de México, Mexico)

Bottom / Bas : T-Mobile Flagship
Store (New York, USA)





INDOOR WALL CLADDING
REVÊTEMENT MURAL INTÉRIEUR



FURNITURE
MOBILIER



RETAIL FURNITURE
MOBILIER COMMERCIAL



COUNTERTOPS
PLANS DE TRAVAIL



SIGNAGE
SIGNALÉTIQUE

Reception areas

The wide range of colours in the KRION™ range and its capacity to be backlit or thermoformed into soft, attractive organic shapes contribute to the creation of warm welcoming reception areas, synonymous with comfort and wellbeing. A first impression can be created that clearly conveys the company's image and values to clients or visitors. Virtually anything in a reception area can be made of KRION™, from reception desks to wall coverings, furniture, decorative features or signs. This long-lasting, easy-to-clean material helps to ensure that a company's premises are kept in tiptop condition, at a low cost and with minimum care.

KRION™ opens up a whole new world of possibilities in the design of reception areas: a key factor in visitors' first impressions.

Accueils

La grande variété de couleurs de KRION®, sa capacité de rétro-éclairage et la possibilité de thermoformage pour obtenir des formes organiques, douces et agréables, permettent de créer une ambiance d'entrée accueillante et agréable. Une première impression pour les clients et visiteurs des installations, qui transmette l'image et les valeurs de l'entreprise. Guichets, revêtements de murs, mobilier auxiliaire, éléments décoratifs, signalétique et tout autre élément pouvant être imaginé au sein de votre accueil peut être réalisé en KRION®.

De plus, sa facilité de nettoyage et sa durabilité offrent aux entreprises un matériau qui maintiendra leurs installations comme au premier jour, avec un coût et un temps d'entretien minimes.

KRION® ouvre un immense éventail de possibilités en termes de conception d'accueils, en devenant une pièce clé pour transmettre la première impression lors de l'accès aux installations.





Top left / Haut à gauche :
Boston Private Industry
(Boston, USA)

Right / Droite :
Sojo Spa Club (New York, USA)

Top right / Haut à droite :
Gerhardt Braun Gallery
(Mallorca, Spain)

110 Queen Street
(Glasgow, Scotland)





Bringing visual continuity to communal areas, plus an excellent resistance to high pedestrian traffic.

Le matériau idéal pour une utilisation en continu au sein d'espaces communautaires, en offrant un grand comportement face au grand transit de personnes.

Left-hand page / Page gauche :
Binney Street (Boston, USA)

Bottom / Bas :
Bershka (Bologna, Italy)

Right / Droite :
FAN Mallorca Shopping
(Palma de Marllorca, Spain)



Communal areas

KRION™ offers broad potential for the creation of restful, comfortable settings for company employees and visitors alike, whatever the type of enterprise, thanks to its thermoformability, the top-quality raw materials used in its formula, the possibility of seamless joints, and its wide choice of colours. KRION™ can be used as wall coverings, furniture and even on the inner walls of lifts, ensuring visual continuity from one area to the next. Nothing is impossible with KRION™ PORCELANOSA Solid Surface.

Zones communes

La grande capacité de thermoformage de KRION®, grâce à sa formulation avec des matériaux de haute qualité ; la possibilité de réaliser des installations sans joints visibles, la large palette de couleurs, l'adaptabilité à tout projet ou situation, tout cela ensemble offre un riche éventail de possibilités de conception pour réaliser des installations qui respirent la tranquillité et le confort, tant pour les employés que pour les visiteurs. Les revêtements, le mobilier, y compris le revêtement d'ascenseurs, en prolongeant ainsi l'esthétique du reste des zones de l'installation, tout cela est possible grâce à KRION® PORCELANOSA Solid Surface.





INDOOR WALL CLADDING
REVÊTEMENT MURAL INTÉRIEUR



FURNITURE
MOBILIER



COUNTERTOPS
PLANS DE TRAVAIL



SIGNAGE
SIGNALETIQUE

Meeting and function rooms

Because KRION™ can be thermoformed or bonded to create seamless surfaces, eye-catchingly distinctive designs and compositions can be created for meeting and communal areas. Luminous, spacious settings can be designed, perfect for any kind of meeting or event, from multitudinous ones to the most private and personal. Customized tables and furniture can be made suitable for any event whatsoever, in addition to wall coverings or decorative features without joints where dirt might build up.

Salles de conférences. Salons

La possibilité du KRION® en matière de thermoformage, d'union sans joints, etc... lui permet de créer des éléments uniques et distinctifs pour les espaces de réunion et les zones communes. En créant des espaces amples, avec une grande luminosité et parfaits pour tout type de réunion ou d'acte, du plus privé au plus massif. Tables ou meubles sur-mesure, aptes pour la réalisation de tout type d'événements, revêtements de murs, décorations, tout cela réalisé sans joints, afin d'en faciliter l'entretien, avec un matériau tel que le KRION®.

EdilBi Suisse (Sankt Moritz, Switzerland)



Estudio de Ortiz y Leon
(Madrid, Spain)





INDOOR WALL CLADDING
REVÊTEMENT MURAL INTÉRIEUR



FURNITURE
MOBILIER



RETAIL FURNITURE
MOBILIER COMMERCIAL



COUNTERTOPS
PLANS DE TRAVAIL



SIGNAGE
SIGNALÉTIQUE

Cafeterias / Dining rooms

Company cafeterias and dining rooms are places where employees or clients can have a moment's rest and recharge their batteries before continuing with their day-to-day tasks. KRION™ is a foolproof choice in such places, thanks to its non-porous, seamless, easy-to-clean surface, thus ensuring long-lasting fittings and furniture. Because it can be used to creating unique superior-looking settings with an attractive restful air, KRION™ fosters a sensation of comfort and wellbeing. Even more importantly, it also unites all the necessary hygiene and safety requirements, since it is **approved for Food Zones** (food grade) under **NSF standard 51**, as well as being declared **BPA free**.

This cutting-edge material can be used to create all kinds of features, from wall coverings to amazing futurist bar counters or any other required furniture, bringing any design whatsoever to life.

The sensation of warmth and comfort that KRION™ conveys is perfect for the interiors of catering facilities. In hotel and catering applications, it stands out for its low maintenance and easy-to-clean surface.

Le confort et la chaleur du matériau font de KRION® un élément idéal pour la décoration d'intérieur des établissements de restauration. À signaler pour son application en hôtellerie, que ce matériau est facile à nettoyer et demande très peu d'entretien, caractéristiques remarquables.

Cafétérias / Réfectoires

Les cafétérias et les réfectoires des entreprises sont des lieux où les employés et les clients se détendent et reprennent des forces, et qui les aident à remplir leurs tâches quotidiennes. KRION® est le matériau idéal pour une utilisation dans ces espaces, en effet, outre son absence de porosité, la possibilité de réaliser des installations sans joints et sa facilité d'entretien qui en font des installations durables, la possibilité de créer des ambiances uniques et exclusives, attrayantes et invitant le client à la détente, favorisant son confort et son bien-être. De plus, grâce à l'obtention de certificats tels que le certificat alimentaire **NSF-51 pour food zone** (contact alimentaire direct) ou au fait d'être déclaré **sans Bisphénol A**, il réunit toutes les conditions de sécurité et d'hygiène nécessaires afin de garantir le succès du commerce.

KRION® est apte pour la construction de tout élément, ceci allant des revêtements de murs à la création de comptoirs de bar impressionnants, au design futuriste ou tout autre type de mobilier souhaité. Tout cela avec un matériau de nouvelle génération qui vous permettra de créer toutes vos idées de conception.



See the list of certified colours on www.nsf.com

Vous pouvez consulter la liste des couleurs certifiées sur www.nsf.com



Pâtisserie Christophe Michalak
(Paris - France)

Bottom left / Bas à gauche :
Sojo Spa Club (New York, USA)

Bottom right / Bas à droite :
Mercado San Agustin
(Toledo, Spain)





INDOOR WALL CLADDING
REVÊTEMENT MURAL INTÉRIEUR



FURNITURE
MOBILIER



COUNTERTOPS
PLANS DE TRAVAIL



BATHROOM EQUIPMENT
ÉQUIPEMENT SALLE DE BAINS



SIGNAGE
SIGNALÉTIQUE

Public toilets

KRION™ is particularly suitable for use in public toilets in offices or commercial premises. It meets the strictest hygiene requirements for such places and for other communal areas.

A non-porous, easy-to-clean material that can be repaired on site, it can be used to create almost anything in a bathroom, from made-to-measure countertops to wall coverings, partitions and even accessories like towel rails or soap dishes.

One main goal in the development of KRION™ was to provide a wide variety of solutions for bathrooms and toilets, whether large or small, allowing for the creation of unique designs.

Toilettes publiques

KRION® est spécialement indiqué pour une application au sein de toilettes publiques de bureaux ou de locaux commerciaux. Il satisfait les exigences les plus strictes en matière d'hygiène en vue d'une installation aussi bien dans les toilettes publiques que dans d'autres zones communes.

Son absence de porosité, son entretien facile et la possibilité de réparation sur place en font un matériau idéal. Il permet de créer quasiment n'importe quel élément de toilettes, en allant de la tablette sur-mesure, en passant par les revêtements de murs ou les cloisons de séparations, jusqu'aux éléments auxiliaires tels que les porte-serviettes ou les porte-savons.

Le développement de KRION® est étroitement lié au monde des toilettes. KRION® propose une grande variété de solutions pour de grands et petits espaces de toilettes, ce qui permet de créer des designs uniques.





Left-hand page / Page gauche :
Autis Ingenieros (Valencia, Spain)

Right / Droite : Centro Comercial
Les Glories (Barcelona, Spain)

Bottom / Bas :
110 Queen Street
(Glasgow, Scotland)





Indoor wall coverings

Thanks to its large formats, versatility, and the ease with which it can be fitted, KRION™ is an unbeatable choice on indoor wall surfaces, from the smallest stretches of wall to spectacular whole designs.

Because KRION™ is simple to handle and it can be fitted to achieve numerous different end results, it is suitable for both new building projects and refurbishment ones. In this last case, it can help to ensure record completion times, because large surfaces can be clad in just one piece of KRION™, keeping ugly anti-hygienic joints to a minimum and saving on installation times.

Revêtements de murs en intérieurs

La versatilité du matériau, la facilité de pose et les grands formats font de KRION® l'option idéale pour revêtir des surfaces verticales intérieures, depuis l'espace le plus petit à des designs complets et spectaculaires.

Son maniement aisé et ses différents modes de pose en font un revêtement idéal tant pour des projets de nouvelle construction (en neuf) que pour des rénovations, permettant dans ce dernier cas des réalisations en un temps record grâce aux grandes surfaces qui peuvent être revêtues avec un seul élément de KRION®, minimisant les joints anti-esthétiques et antihygiéniques ainsi que les temps de pose.



Universidad de Illinois
(Chicago, USA)

Right / Droite : Bershka
(Bologna, Italy)



Signage

KRION™ is a brilliant choice for signage of all kinds, from small signs for the façades of businesses to huge ones for company head offices, due to its big variety of colours and the potential it offers for creating thermoformed shapes, backlit features and seamless designs that look as if they are made of one single piece of KRION™.

From small signs for the façades of businesses to huge ones for company head offices.

Enseignes

La grande variété de couleurs, la possibilité de réaliser des figures thermoformées, sa capacité pour être rétro-éclairé et, grâce à son union sans joints, pour pouvoir créer des structures monolithiques donnant l'apparence d'une seule pièce, font de KRION® le matériau idéal pour créer tout type d'enseigne, depuis de petites enseignes pour les façades des commerces à de grandes structures au siège d'une entreprise.

Depuis de petites enseignes pour les façades des commerces à de grandes structures au siège d'une entreprise.



Bottom left / Bas à gauche :
Vicarage Road Stadium
(Watford, United Kingdom)

Bottom right / Bas à droite : Vidal
Sassoon Academy
(Shanghai, China)

Right / Droite : Le Grand Narbonne
(Narbonne, France)



ADIE
Association pour le Développement International
BSE Aude et P.O.
CIVICUM
Energies Alternatives Méditerranée
FADA
INEX
MAISON DE L'EMPLOI DU GRAND NARBONNE
MAISON DU TRAVAIL SASSOON NARBONNE-BOZERS
NARBONNE
PERSPECTIVES & DEMOÏLE
PLIE
VIA



OUTDOOR WALL CLADDING
REVÊTEMENT MURAL EXTÉRIEUR



INDOOR WALL CLADDING
REVÊTEMENT MURAL INTÉRIEUR



FURNITURE
MOBILIER



RETAIL FURNITURE
MOBILIER COMMERCIAL



COUNTERTOPS
PLANS DE TRAVAIL



SIGNAGE
SIGNALÉTIQUE



Centro Comercial Madrid sur
(Madrid, Spain)



Terraza Societe XL Insurance
(Paris, France)

Backlighting

One of the properties of this cutting-edge compact mineral that most astonishes interior architects and designers is its capacity to be backlit. The different alternatives that it offers, in terms of backlighting or indirect illumination, open up the gateway to all kinds of visual possibilities.

Snow White KRION™, the range's star colour, can be backlit by reducing the thickness of the sheets. Thanks to the purity of the aluminium oxide and resins used to make these pale colours, they have a certain translucence. The more the sheets are trimmed down, the more translucent they become. By working with different thicknesses, truly impressive end results can be achieved.

The KRION™ Light series is the best exponent of this solid surface's translucent potential. Thanks to its exclusive formula and lower pigmentation, far more light passes through the sheets.

Rétro-éclairage

Une des propriétés de KRION® qui surprend le plus les designers et les architectes d'intérieur est la capacité de rétro-éclairage de notre matériau minéral compacto de nouvelle génération. Les différentes options qu'offre Krion pour interagir avec la lumière, par rétro-éclairage ou par éclairage indirect, offrent un grand éventail de possibilités esthétiques/visuelles.

D'autre part, KRION®, dans sa couleur étoile, le Snow White, peut également être rétro-éclairé si on diminue l'épaisseur du matériau. Grâce à la pureté de l'alumine et des résines employées dans sa formulation, ces couleurs aux tonalités claires laissent passer une certaine quantité de lumière à travers son épaisseur. Plus on réduira l'épaisseur de la plaque, plus grande sera la quantité de lumière. Ceci permet de jouer avec différentes épaisseurs pour obtenir des finitions réellement impressionnantes.

La série Light de KRION® est l'expression parfaite de ces prestations translucides. Sa formulation exclusive, avec une moindre pigmentation, permet que le matériau laisse passer une quantité de lumière beaucoup plus grande.

Abu Dhabi Mall Food Court
(Abu Dhabi, United Arab Emirates)





INDOOR WALL CLADDING
REVÊTEMENT MURAL INTÉRIEUR



RETAIL FURNITURE
MOBILIER COMMERCIAL



COUNTERTOPS
PLANS DE TRAVAIL



SIGNAGE
SIGNALÉTIQUE



BATHROOM EQUIPMENT
ÉQUIPEMENT SALLE DE BAINS

Commercial fittings and furniture

KRION™ can be used to create any commercial fittings or furniture, from display units to desks or countertops, thanks to the sheets' large format, the possibility of seamless designs and the fact that it is easy to clean and repair or renew.

Nike Town
(London, United Kingdom)



Mobilier commercial

Les grands formats de plaque, la possibilité de créer des structures monolithiques sans joints perceptibles et, bien entendu, les grandes facilités d'entretien et de régénération font du matériau l'élément idéal pour créer tout type de mobilier commercial, comme des présentoirs, des tables, des plans de travail, des comptoirs, etc.

Vodafone Puerta del Sol
(Madrid, Spain)





Top / Haut :
Hyundai - Click2Drive
(Madrid, Spain)

In the middle / Au milieu :
PC Experience Fnac
(Lisboa, Portugal)

Bottom / Bas :
Massimo Dutti Paseo de Gracia 96
(Barcelona, Spain)



Top left / Haut à gauche :
HolaVision (Barcelona, Spain)

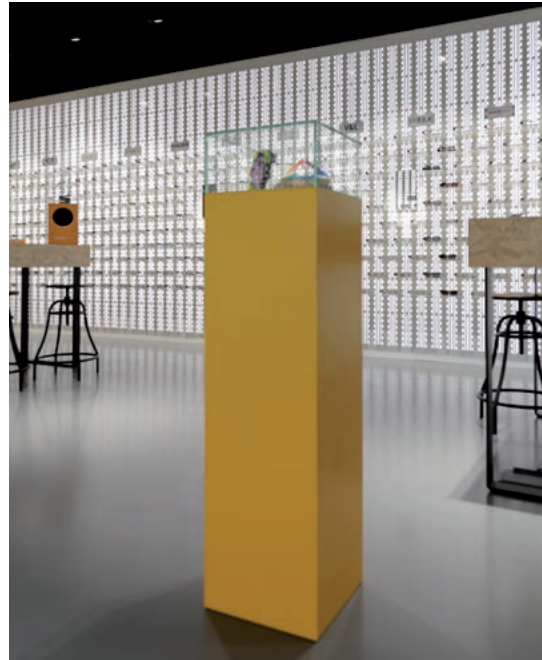

Top right / Haut à droite : Farmacia
Gran Vía (Valencia, Spain)

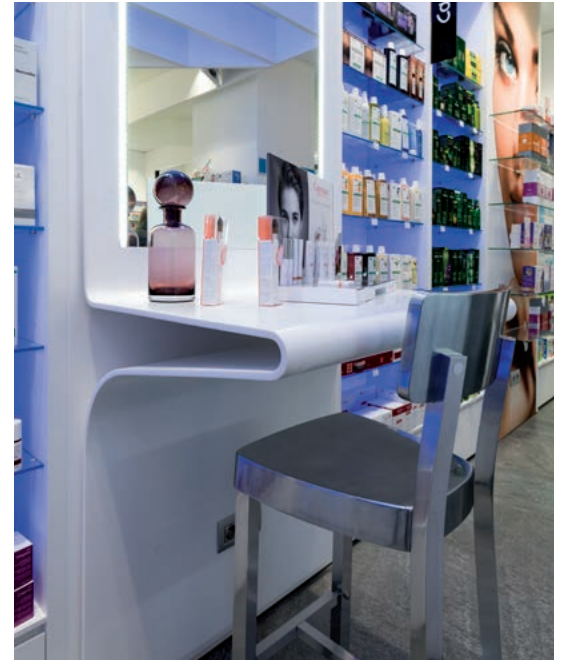

Bottom / Bas : Happy Pills
(Barcelona, Spain)





Top / Haut : Ludwig Beck
(Munich, Germany)

Left / Gauche : Multiópticas Ludy
(Santander, Spain)



K-LIFE

Top / Haut : Gasparina
(Castellón, Spain)

In the middle / Au milieu :
Multiópticas
(Palma de Mallorca, Spain)

Bottom / Bas : Juwelier Trautmann
(Darmstadt, Germany)

Right-hand page, top / Page
de droite, haut : Ludwig Beck
(Munich, Germany)

Right-hand page, bottom / Page
de droite, bas : Sparkasse Bank
(Regensburg, Germany)







OUTDOOR WALL CLADDING
REVÊTEMENT MURAL EXTÉRIEUR



INDOOR WALL CLADDING
REVÊTEMENT MURAL INTÉRIEUR



FURNITURE
MOBILIER



RETAIL FURNITURE
MOBILIER COMMERCIAL



COUNTERTOPS
PLANS DE TRAVAIL



SIGNAGE
SIGNALÉTIQUE



Top left / Haut à gauche :
Terraza Societe XL Insurance
(Paris, France)

Top right / Haut à droite :
Veronica Martinez

Noor Island - 3deluxe
(United Arab Emirates)

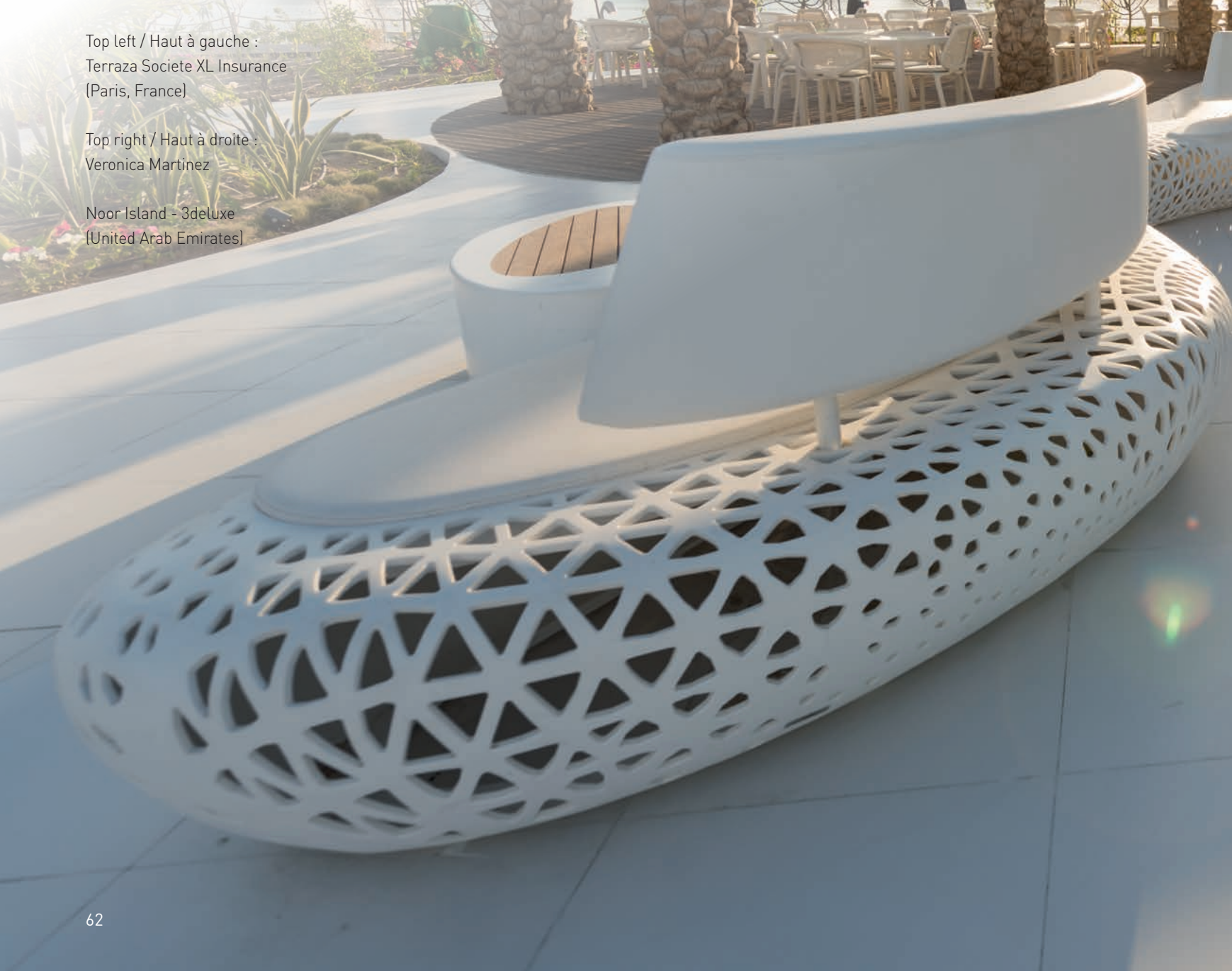



Decorative features

Among its huge variety of possible applications, KRION™ can be used for artistic purposes to make objects or collections conceived to make a strong visual impact. For instance, decorative objects or features made of compact Snow White KRION™ have a special timeless appeal, thanks to the purity of this superior material.

For many artists working in the fields of sculpture and decoration, KRION™ PORCELANOSA Solid Surface offers

substantial plastic and expressive potential. In commercial interiors, it is possible to find decorative items made of KRION™ ranging from crockery, jugs or lamps to large objects or sculptures. All these items help to create the right atmosphere by bringing an extra touch of elegance or comfort to workplaces or commercial premises.

Décoration

Dans le large éventail de possibilités et d'applications que nous offre KRION® on trouve également des objets et des collections artistiques avec des prestations esthétiques avancées. Les créations décoratives réalisées avec le compact ultra-blanc KRION® Snow White sont atemporelles par la noblesse et la pureté que transmet le matériau.

Le monde de la décoration et de la sculpture est le grand champ d'expérimentation pour de nombreux artistes qui trouvent en KRION® PORCELANOSA

Solid Surface l'allié idéal pour matérialiser leurs préoccupations artistiques. Ainsi, on peut trouver dans des espaces intérieurs commerciaux depuis des collections de vaisselles, de vases et de lampes jusqu'à de grands objets et des sculptures réalisées avec notre matériau minéral compacto. Toutes ces créations opèrent comme complément nécessaire de tout lieu commercial et de travail, dotant toujours ces espaces d'un plus d'élégance et de confort.



OUTDOOR WALL CLADDING
REVÊTEMENT MURAL EXTÉRIEUR



INDOOR WALL CLADDING
REVÊTEMENT MURAL INTÉRIEUR



FURNITURE
MOBILIER



RETAIL FURNITURE
MOBILIER COMMERCIAL



COUNTERTOPS
PLANS DE TRAVAIL



SIGNAGE
SIGNALÉTIQUE

Information points

KRION™ is perfect for dressing up the information points found in stores or other public places. Encrusted coloured graphics or designs can be created, together with multiple different backlit features able to draw all eyes.

More sober-looking designs can also be created by combining this cutting-edge solid surface with other materials like wood or metal to create harmonious ensembles.

Points d'information

KRION® apporte sa touche esthétique aux points d'information traditionnels dans tout type d'établissement ou d'équipement. Dans ce sens, KRION® permet de réaliser des incrustations colorées de tout genre de typologie graphique, devenant le point de mire grâce aux multiples options en rétro-éclairage qu'il offre KRION®.

Il est également possible de créer des designs et des configurations de caractère plus sobre, en combinant de manière harmonieuse notre surface solide avancée avec d'autres familles de matériaux, comme le bois ou le métal avec lesquels il s'accorde et se mélange parfaitement.





Tourism information kiosks in
Madrid.
Kiosques d'Information Touristique
à Madrid.

<http://www.madrid-destino.com>





kricn®

THROUGHOUT
THE WORLD

COMMERCIAL PREMISES
& PUBLIC SPACES

PROJECTS



T-Mobile Flagship Store

New York, USA







INDOOR WALL CLADDING
REVÊTEMENT MURAL INTÉRIEUR



COUNTERTOPS
PLANS DE TRAVAIL



RETAIL FURNITURE
MOBILIER COMMERCIAL



Vodafone Puerta del Sol

Madrid, Spain



1100. Snow White

4102. Extreme Light



1100. Snow White



1100. Snow White



1100. Snow White



6405. Happy Red

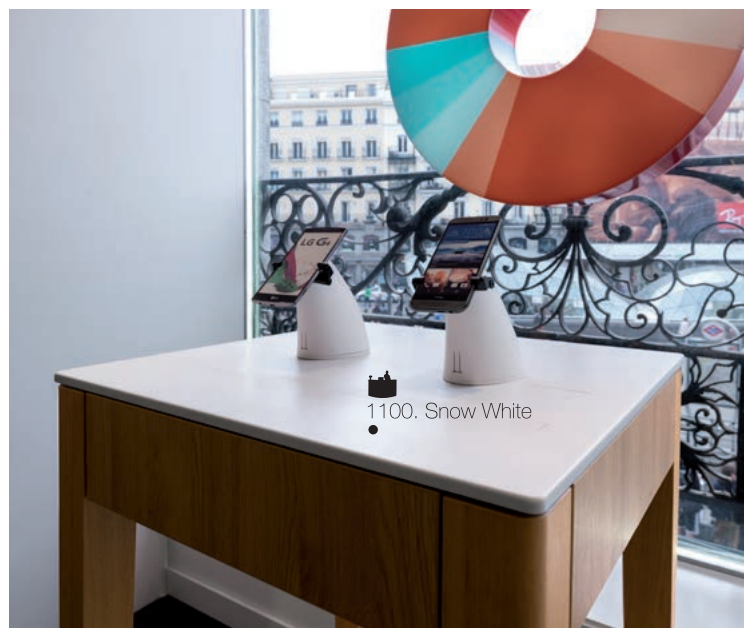

1100. Snow White

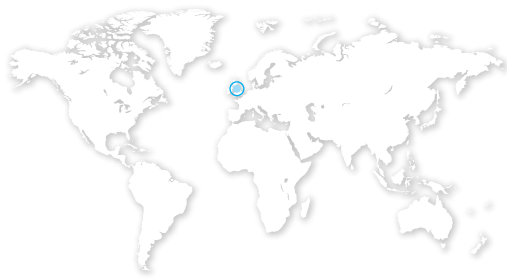

Nike Town

London, United Kingdom







COUNTERTOPS
PLANS DE TRAVAIL



RETAIL FURNITURE
MOBILIER COMMERCIAL

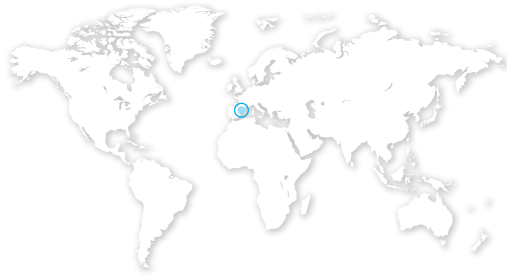

Massimo Dutti (Paseo de Gracia 96)

Barcelona, Spain







COUNTERTOPS
PLANS DE TRAVAIL



RETAIL FURNITURE
MOBILIER COMMERCIAL



Ludwig Beck

Munich, Germany



6702. Atlantic Blue

1100. Snow White



 1100. Snow White



 4401. Pink Light



 1100. Snow White



 4401. Pink Light



COUNTERTOPS
PLANS DE TRAVAIL



RETAIL FURNITURE
MOBILIER COMMERCIAL



Huawei Exhibition

Dhaka, Bangladesh



1100. Snow White



1100. Snow White



INDOOR WALL CLADDING
REVÊTEMENT MURAL INTÉRIEUR



RETAIL FURNITURE
MOBILIER COMMERCIAL

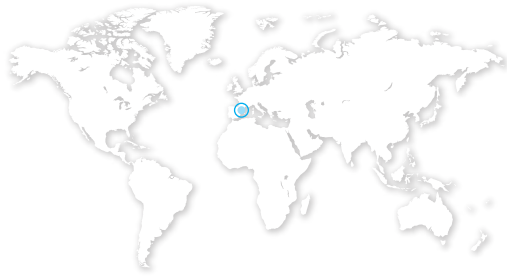

Happy Pills

Barcelona, Spain



 1100. Snow White





1100. Snow White

1100. Snow White



RETAIL FURNITURE
MOBILIER COMMERCIAL



COUNTERTOPS
PLANS DE TRAVAIL

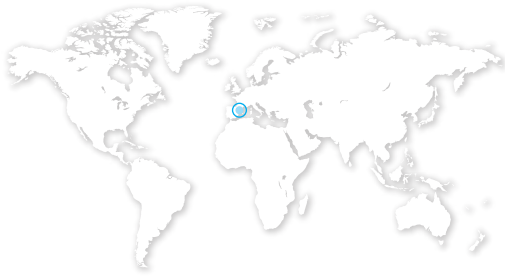

Multiópticas

Palma de Mallorca, Spain





0101. White Nature



0101. White Nature



0101. White Nature



INDOOR WALL CLADDING
REVÊTEMENT MURAL INTÉRIEUR



RETAIL FURNITURE
MOBILIER COMMERCIAL



Sivasdescalzo

Madrid, Spain





1100. Snow White



1100. Snow White



4102. Extreme Light



COUNTERTOPS
PLANS DE TRAVAIL



RETAIL FURNITURE
MOBILIER COMMERCIAL



Sojo Spa Club

New York, USA



 1100. Snow White





INDOOR WALL CLADDING
REVÊTEMENT MURAL INTÉRIEUR



COUNTERTOPS
PLANS DE TRAVAIL



Pâtisserie Thierry Bamas

Biarritz, France





6301. Fruit

6301. Fruit

6301. Fruit



EdilBi Suisse

Sankt Moritz, Switzerland



 1100. Snow White





Sparkasse Bank

Regensburg, Germany







INDOOR WALL CLADDING
REVÊTEMENT MURAL INTÉRIEUR



RETAIL FURNITURE
MOBILIER COMMERCIAL



Bershka

Bologna, Italy

4102. Extreme Light

1100. Snow White

Bershka







OUTDOOR WALL CLADDING
REVÊTEMENT MURAL EXTÉRIEUR

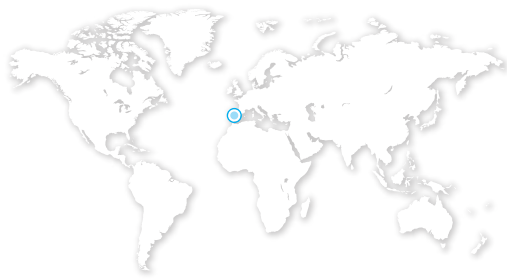

Bershka

Madrid, Spain





1100. Snow White
●



COUNTERTOPS
PLANS DE TRAVAIL



SIGNAGE
SIGNALÉTIQUE



RETAIL FURNITURE
MOBILIER COMMERCIAL



Juwelier Trautmann

Darmstadt, Germany



1100. Snow White

1100. Snow White





INDOOR WALL CLADDING
REVÊTEMENT MURAL INTÉRIEUR



COUNTERTOPS
PLANS DE TRAVAIL



Abu Dhabi Mall Food Court

Abu Dhabi, United Arab Emirates



1100. Snow White



9103. Bright Rock



1100. Snow White



9103. Bright Rock

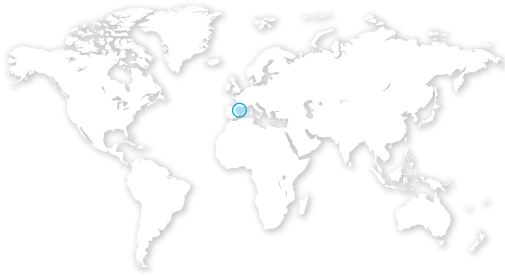

Druni - L'epicentre

Valencia, Spain





1100. Snow White

DRUNI 





INDOOR WALL CLADDING
REVÊTEMENT MURAL INTÉRIEUR



RETAIL FURNITURE
MOBILIER COMMERCIAL



COUNTERTOPS
PLANS DE TRAVAIL



Multiópticas Ludy

Santander, Spain



6906. Dark Grey

1100. Snow White

1100. Snow White





COUNTERTOPS
PLANS DE TRAVAIL



RETAIL FURNITURE
MOBILIER COMMERCIAL

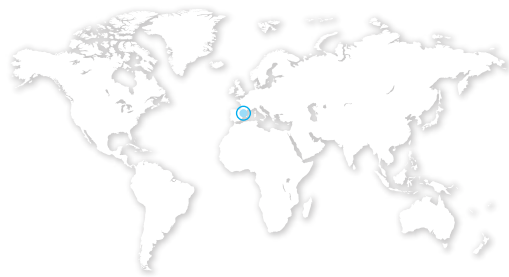

HolaVision

Barcelona, Spain



6201. Imperial Yellow



6201 . Imperial Yellow





6201 . Imperial Yellow



INDOOR WALL CLADDING
REVÊTEMENT MURAL INTÉRIEUR

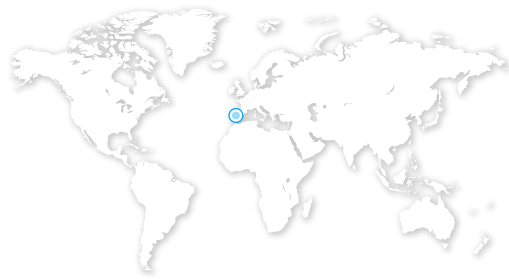

RETAIL FURNITURE
MOBILIER COMMERCIAL



Hyundai - Click2Drive

Madrid, Spain



1100. Snow White



1100. Snow White



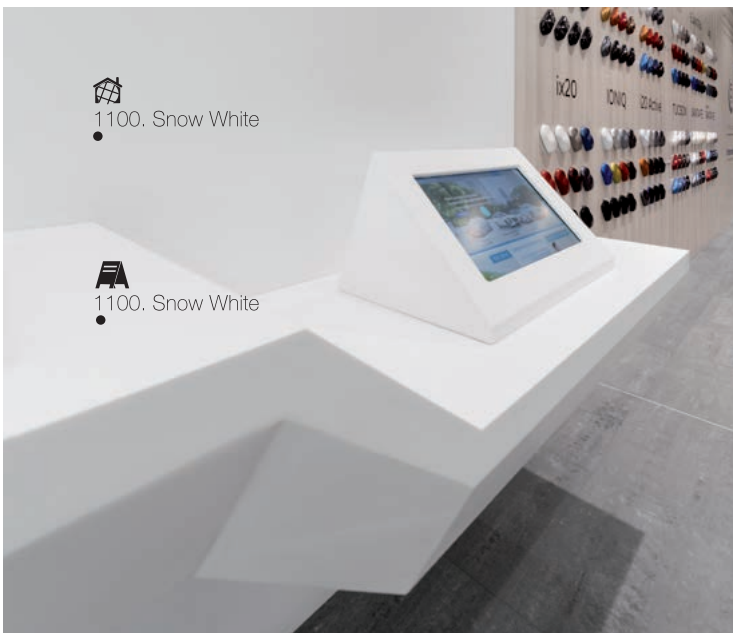



Cines Odeon Sambil

Madrid, Spain



6405. Happy Red

6405. Happy Red



100. Snow White



6704. Navy Blue

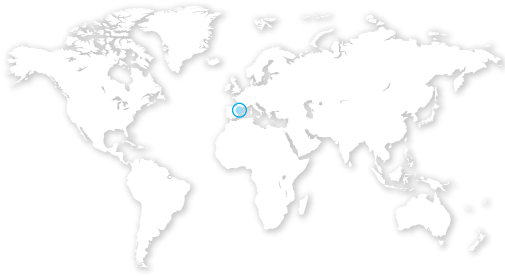

Cine del Bages

Barcelona, Spain



1100. Snow White





INDOOR WALL CLADDING
REVÊTEMENT MURAL INTÉRIEUR

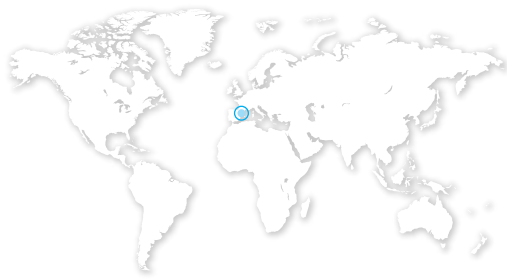

Centro Comercial Les Glories

Barcelona, Spain





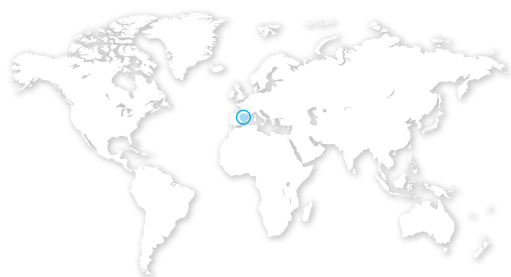

1100. Snow White



Centro Comercial Plenilunio - Klépierre

Madrid, Spain



 1100. Snow White





OUTDOOR WALL CLADDING
REVÊTEMENT MURAL EXTÉRIEUR



Bershka

Istanbul, Turkey





1100. Snow White



OUTDOOR WALL CLADDING
REVÊTEMENT MURAL EXTÉRIEUR



SIGNAGE
SIGNALÉTIQUE



Vidal Sassoon Academy

Shanghai, China



VIDAL SASSOON
ACADEMY

1100. Show White

VS
SASSOON

VIDAL SASSOON

VIDAL SASSOON

123

SUZUKI



Centralcon Building Shopping Mall and Residential Building

Shenzhen, China







OUTDOOR WALL CLADDING
REVÊTEMENT MURAL EXTÉRIEUR



Centro Borgo

Bologna, Italy



1100. Snow White





OUTDOOR WALL CLADDING
REVÊTEMENT MURAL EXTÉRIEUR



SIGNAGE
SIGNALETIQUE



Le Grand Narbonne

Narbonne, France





1100. Snow White



1100. Snow White

1100. Snow White



Autoclik - Rent a car

Palma de Mallorca, Spain



 Special bespoke colour



1100. Snow White



1100. Snow White



Nine Fitness Sports Club

Madrid, Spain

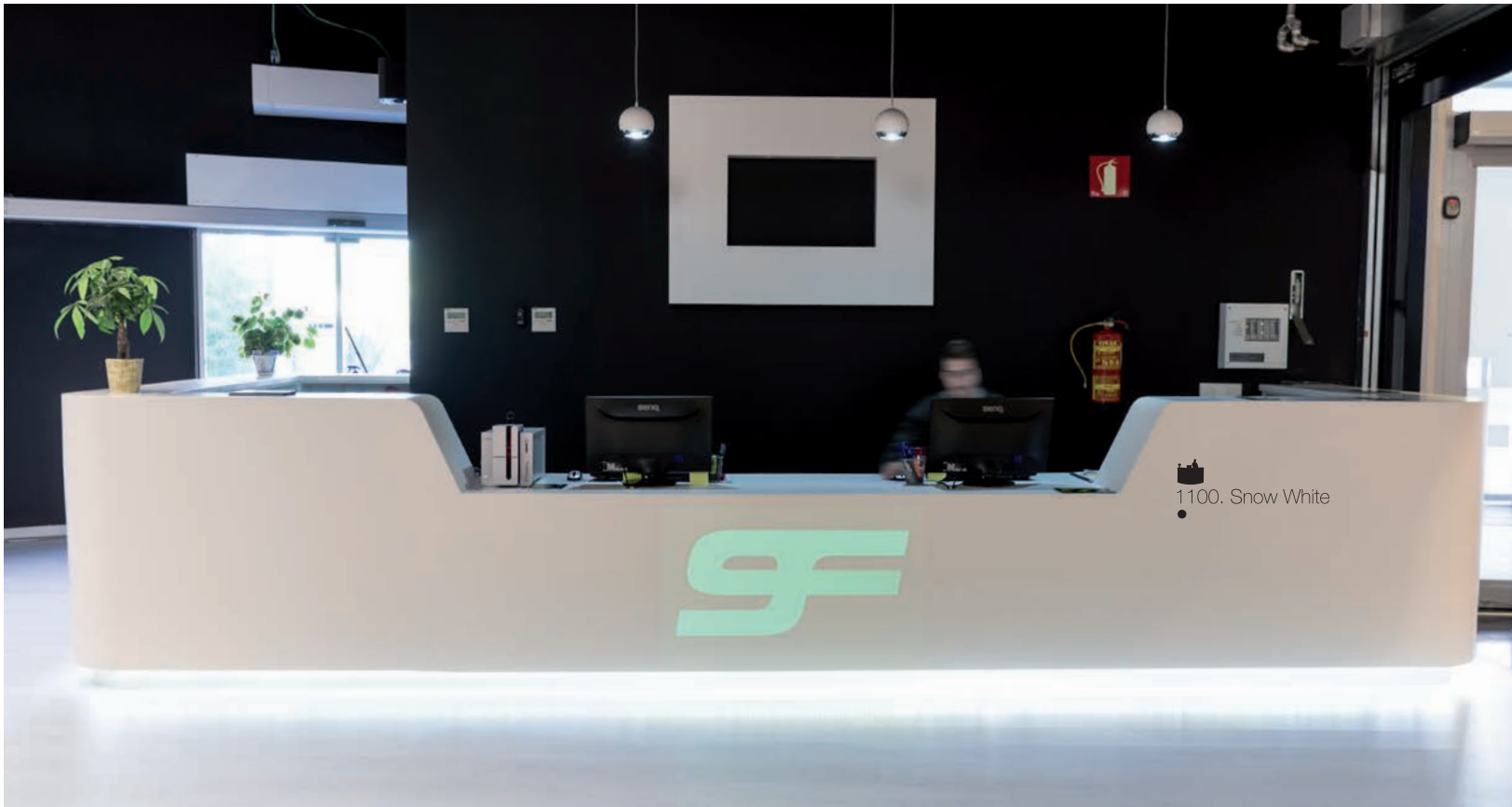

1100. Snow White





INDOOR WALL CLADDING
REVÊTEMENT MURAL INTÉRIEUR

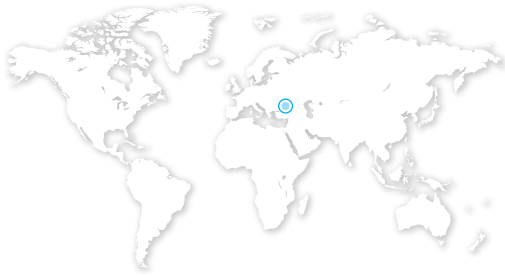

Black Sea Financial Company (BSFC)

Krasnodar, Rusia



1100. Snow White





INDOOR WALL CLADDING
REVÊTEMENT MURAL INTÉRIEUR



COUNTERTOPS
PLANS DE TRAVAIL



BATHROOM EQUIPMENT
ÉQUIPEMENT SALLE DE BAINS



110 Queen Street

Glasgow, Scotland

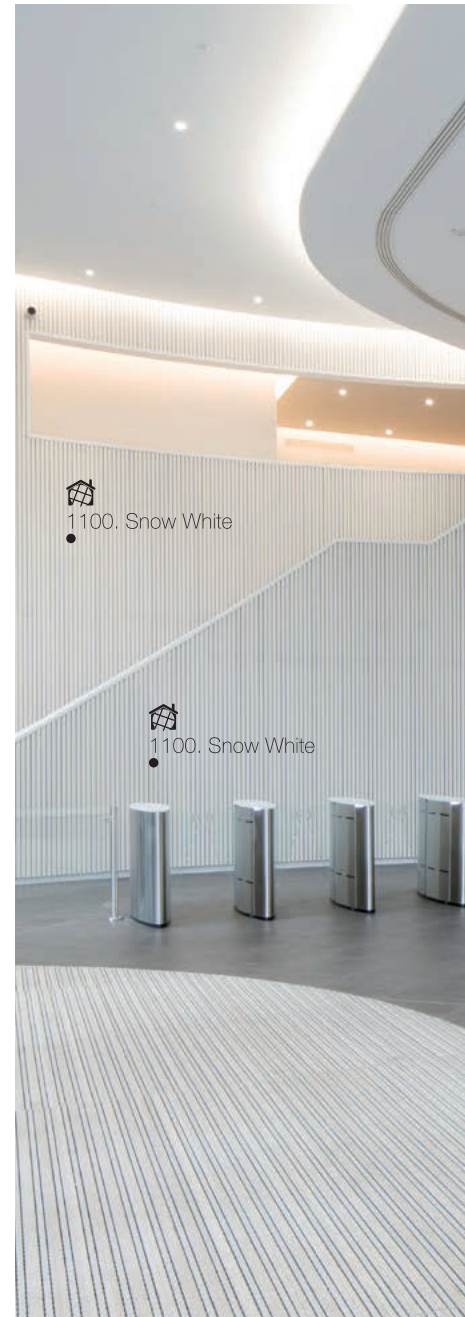
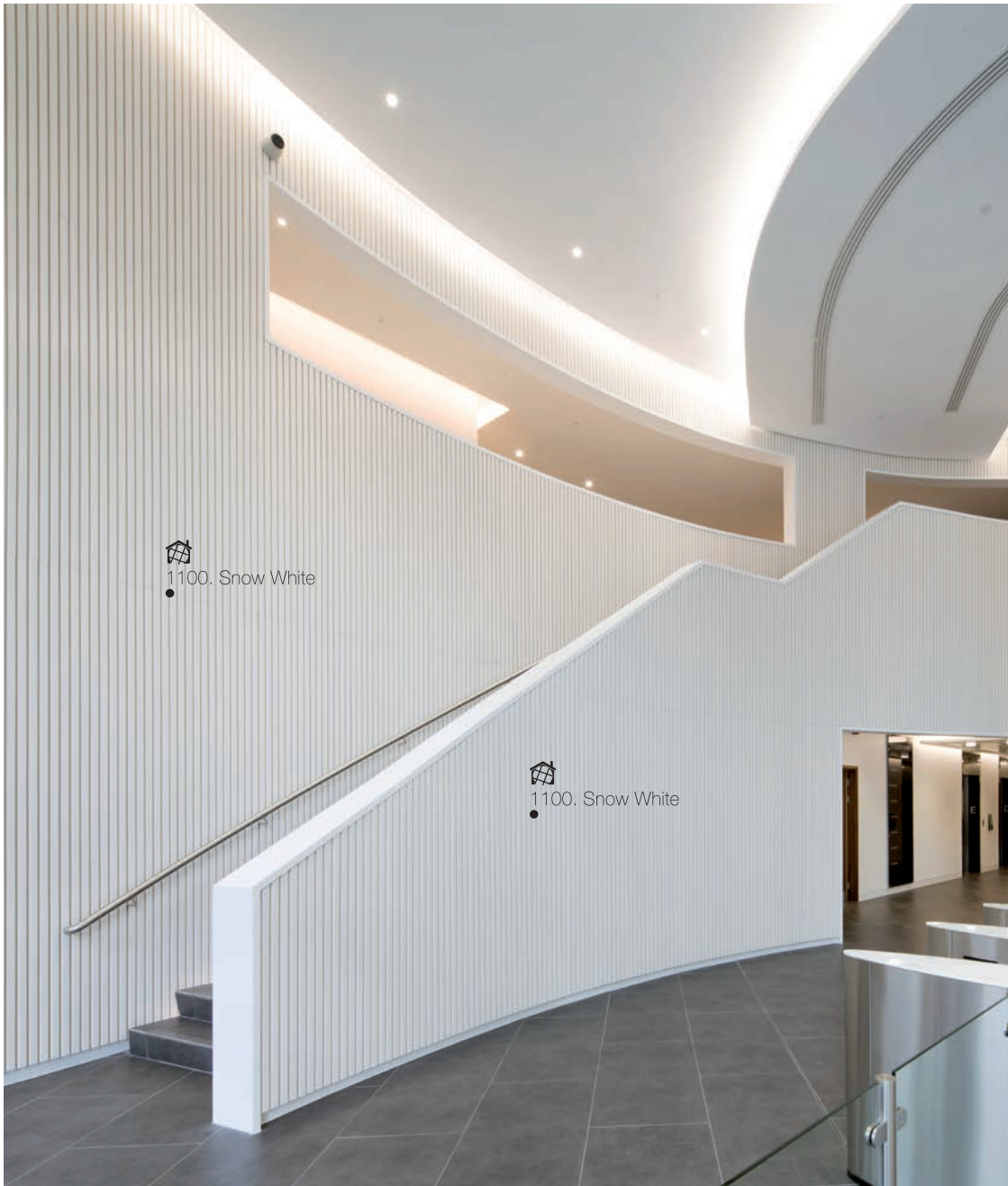



1100. Snow White

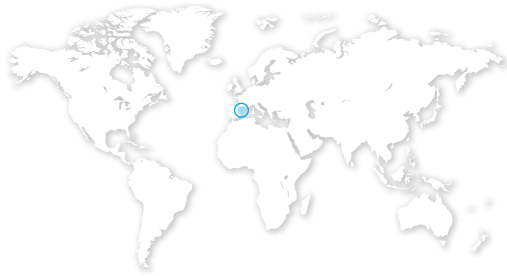

AUTIS Ingenieros

Valencia, Spain



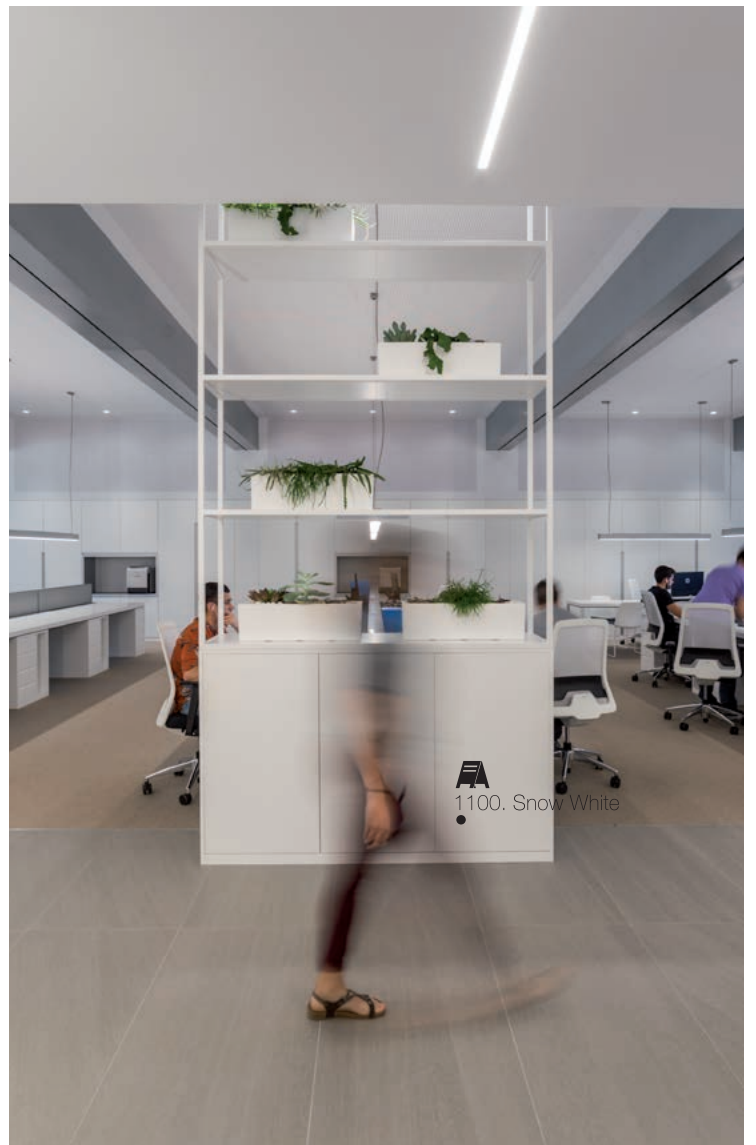



COUNTERTOPS
PLANS DE TRAVAIL



SIGNAGE
SIGNALETIQUE

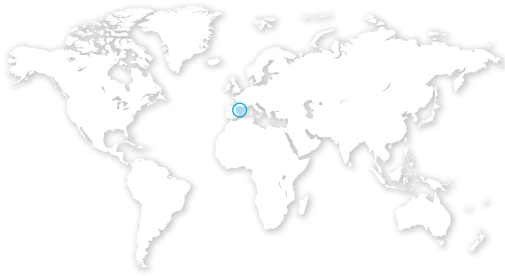

EAE Business School

Barcelona, Spain



 1100. Snow White



1100. Snow White

EAE Business School

1100. Snow White



Boston Private Industry Council (PIC)

Boston, USA



1100. Snow White



Estudio de Ortiz y Leon

Madrid, Spain

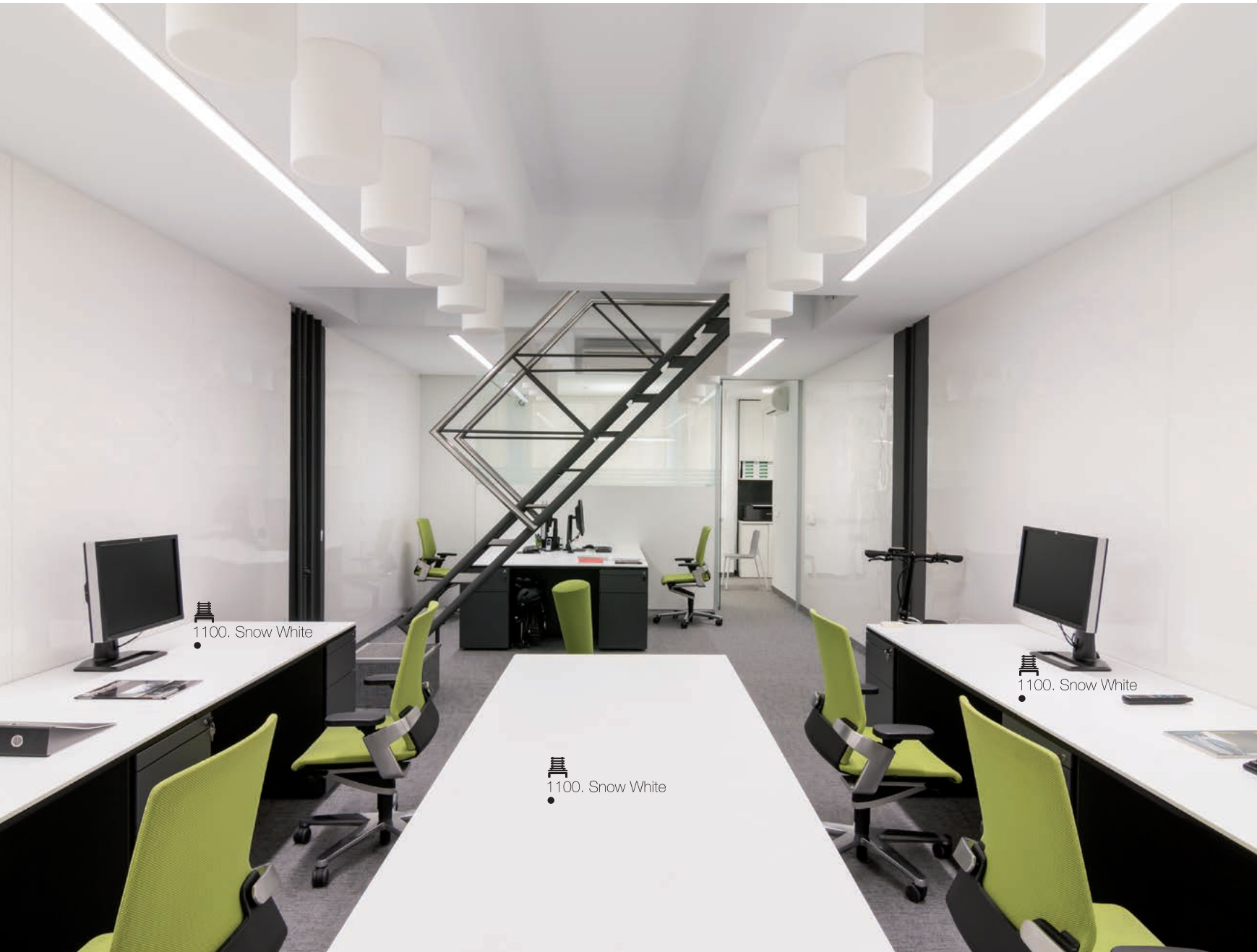



COUNTERTOPS
PLANS DE TRAVAIL



FURNITURE
MOBILIER



Troutman Sanders

Virginia, USA



1100. Snow White



Supermecado Froiz

Madrid, Spain





1100. Snow White

6405. Happy Red



1100. Snow White

1100. Snow White



1100. Snow White



INDOOR WALL CLADDING
REVÊTEMENT MURAL INTÉRIEUR



COUNTERTOPS
PLANS DE TRAVAIL

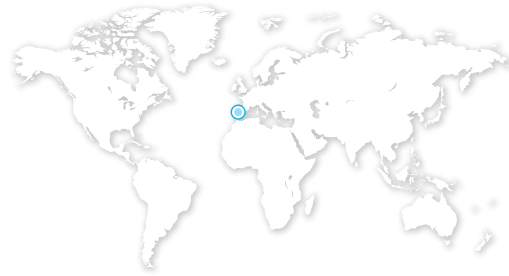

Mercado San Agustin

Toledo, Spain





INDOOR WALL CLADDING
REVÊTEMENT MURAL INTÉRIEUR



SIGNAGE
SIGNALÉTIQUE

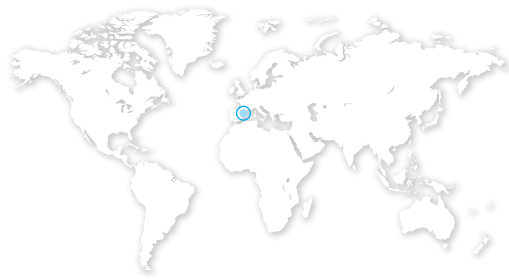

Smöoy Frozen Yogurt

Valencia - Spain





Calaveruela Queseria

Madrid - Spain



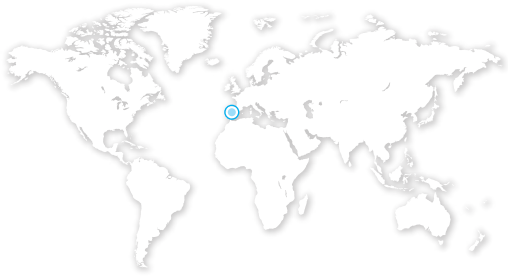

Encurtidos M. Alvarez

Madrid, Spain



6701. Blue Sky

1100. Snow White

1100. Snow White

1100. Snow White



OUTDOOR WALL CLADDING
REVÊTEMENT MURAL EXTÉRIEUR



FURNITURE
MOBILIER



SIGNAGE
SIGNALÉTIQUE

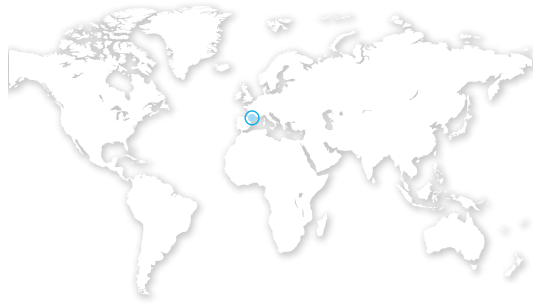

Farmacia Gran Vía

Valencia, Spain





Consejo farmacéutico
Dermocosmética
Nutrición y dietética
Ortopedia
Audiometrías
Homeopatía
Fórmulas magistrales
Plantas medicinales
Pruebas de control

1100. Snow White



1100. Snow White



1100. Snow White

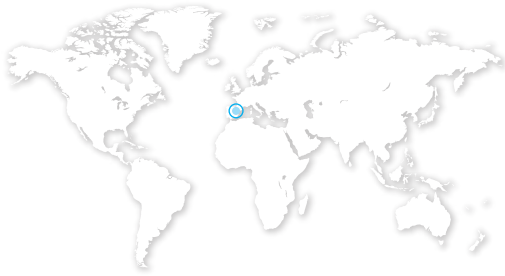

Casino Gran Vía

Madrid, Spain







Faborit Alcobendas

Madrid, Spain





BE GREEN
GREEN LIFE
GREEN DETOX
GREEN RED

A menu board featuring four items: 'BE GREEN' with a green smoothie, 'GREEN LIFE' with a green smoothie and fruit, 'GREEN DETOX' with a green smoothie, and 'GREEN RED' with a pink smoothie. Each item is accompanied by an image of the drink and its ingredients.

CAFE

1100. Snow White

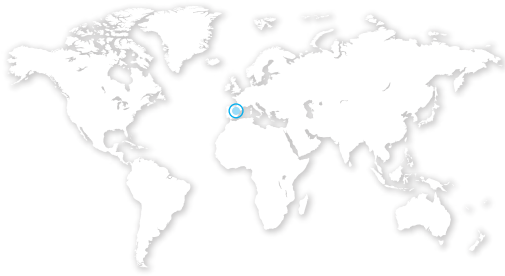

Casino Cirsa

Valencia, Spain



6901. Black Metal

1100. Snow White





INDOOR WALL CLADDING
REVÊTEMENT MURAL INTÉRIEUR



COUNTERTOPS
PLANS DE TRAVAIL



JOGO - Frozen Yogur Bar

Helsinki, Finland





1100. Snow White



1100. Snow White



1100. Snow White



INDOOR WALL CLADDING
REVÊTEMENT MURAL INTÉRIEUR



RETAIL FURNITURE
MOBILIER COMMERCIAL



Bodegas Fundador

Cádiz, Spain





FUNDADOR



1100. Snow White

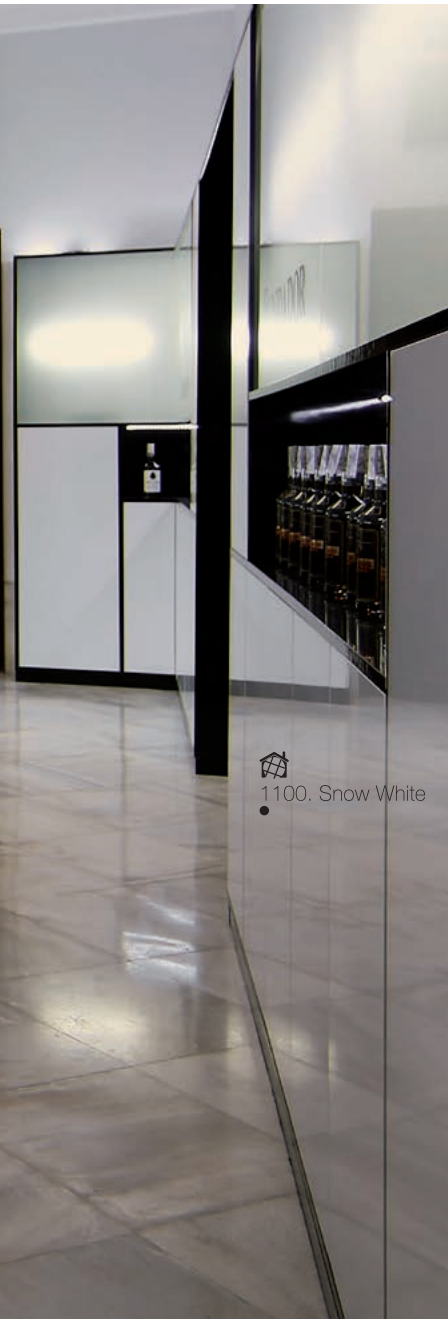

1100. Snow White

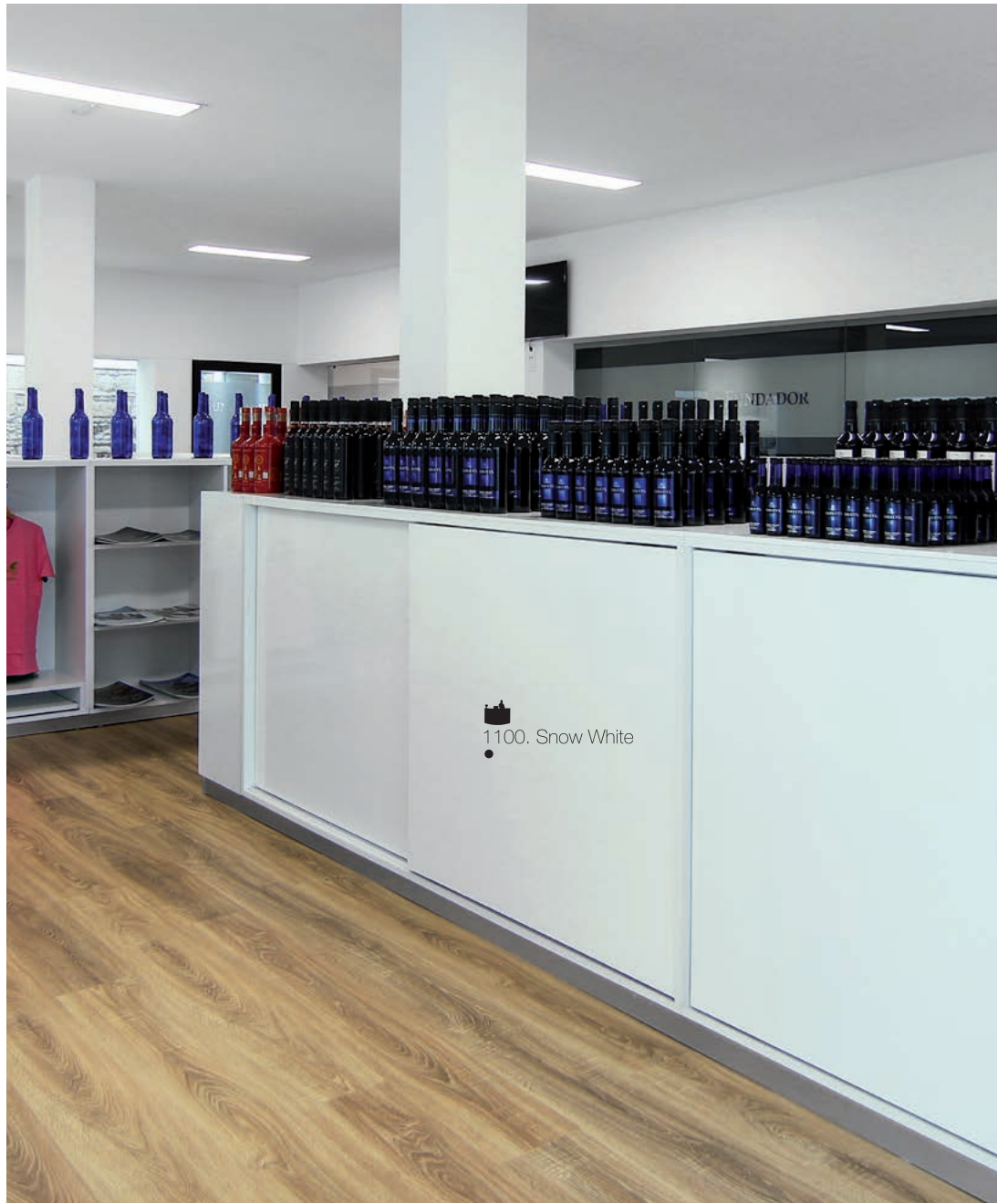



1100. Snow White

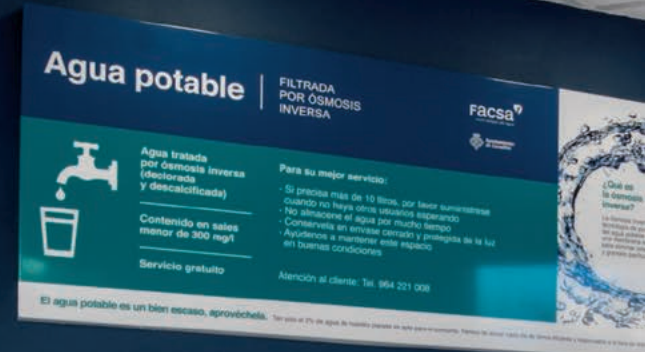

Fuente Pública FACSA

Castellón, Spain



 1100. Snow White





THE MOST ADVANCED TECHNICAL SYSTEM FOR CREATING WITH KRION™

AN EFFICIENT AND PRODUCTIVE SYSTEM. It is an integral generation and management process based on precise and coordinated project information throughout a building's life cycle.

LE SYSTÈME TECHNIQUE LE PLUS AVANCÉ POUR LA CRÉATION AVEC LE KRION®

UN SYSTÈME EFFICACE ET PRODUCTIF. C'est un procédé intégral de génération et de gestion basé sur une information coordonnée et précise d'un projet dans tout le cycle de vie du bâtiment.



Initial advice

After defining the esthetic, functional objectives and economic conditions your project must meet, we provide help and advice right from the start, coming up with building solutions to guarantee a quality finish, in keeping with the project goals.

Conseil initial

Après avoir défini l'objectif que doit remplir votre projet au niveau esthétique, fonctionnel et économique, nous vous conseillons dès le commencement, en apportant des solutions de construction qui répondent à une finition de qualité, suivant l'objectif prédéfini pour le projet.



Project development

We provide assistance with the various project phases: drawing up the plans and details / Technical studies and load simulation / Mock ups / 3D prototypes.

Développement du projet

Dans les différentes parties du projet nous vous aidons dans différents domaines : Élaboration de plans et détails / Études techniques et simulation de charges / Mock ups / Prototypes 3D.



Technical solutions

In order to come up with technical solutions, the KRION™ Technical Office includes an area where we work on the following: systems proposals/technical feasibility / optimisation alternatives / design suggestions / 3D samples.

Solutions techniques

Dans le but de développer des solutions techniques le bureau technique KRION® comporte une zone où nous travaillons sur les points suivants : Propositions de systèmes / Viabilité Technique / Alternatives d'optimisation / Suggestions de design / Échantillons 3D.



Works supervision

We offer a range of services including advice, supervision, quality control and operator training as and when required by the nature of the projects in hand.

Supervision de l'exécution

Nous offrons notre conseil, suivi, contrôle de qualité et formation d'opérateurs, quand les caractéristiques du projet le requièrent.

Choosing the type of KRION™ worktop

The range of products featured in the KBIM library will include a choice of worktops with pre-defined designs that will make it easy for end users to create kitchen worktops.

Choix du type de plan de travail KRION®

La gamme de produits offerte par la bibliothèque KBIM comprend différentes options de plan de travail avec des designs prédéfinis qui faciliteront à l'utilisateur final la tâche de création de plans de travail de cuisine.

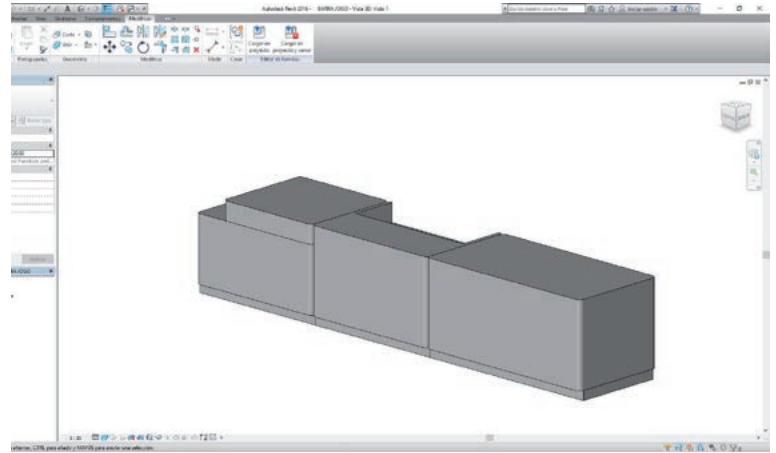

Selecting objects

One of the main advantages of BIM technology is that it allows you to upload the full range of KRION™ models into a single project. You can then select and change the product ranges with a single click.

Choix d'objets

L'un des grands avantages de la technologie BIM est que celle-ci permet de charger tous les modèles de KRION® au sein d'un même projet puis ensuite, de sélectionner et de changer les familles de produit en un seul clic.

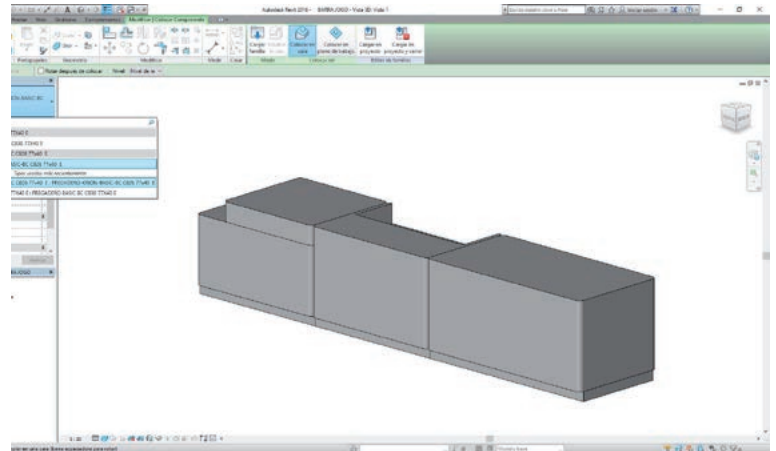

Object details

The best thing about BIM is that now the 3D object can contain full product details. In our case, all the files stored on the K BIM website contain details of the products and their characteristics.

Informations relatives aux objets

La grande nouveauté offerte par le BIM est de pouvoir disposer de toutes les informations relatives au produit au sein de l'objet en 3D. Dans notre cas, tous les fichiers que nous trouvons sur le site web K BIM contiennent à l'intérieur les informations relatives au produit et à ses caractéristiques.

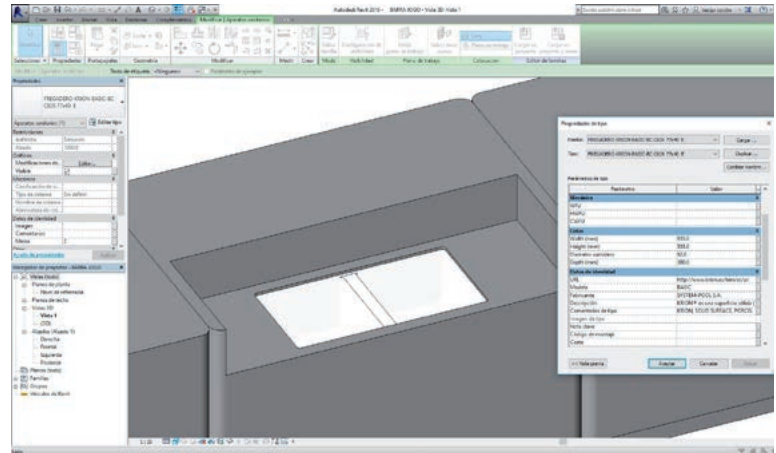

Integrating elements

The KRION™ product catalogue includes 3 different ways of integrating washbasins (Recessed, Semi-recessed and On Top). These are fully represented in our BIM families as these washbasins are placed directly in the correct position in accordance with the product type.

Intégration d'éléments

Le catalogue de produits de KRION® nous présente 3 modes différents d'intégration de lavabos (Encastré, Semi-encastré et Posé), parfaitement représentés dans nos familles BIM car ces lavabos sont directement installés dans la position leur correspondant selon le type d'élément dont il s'agit.

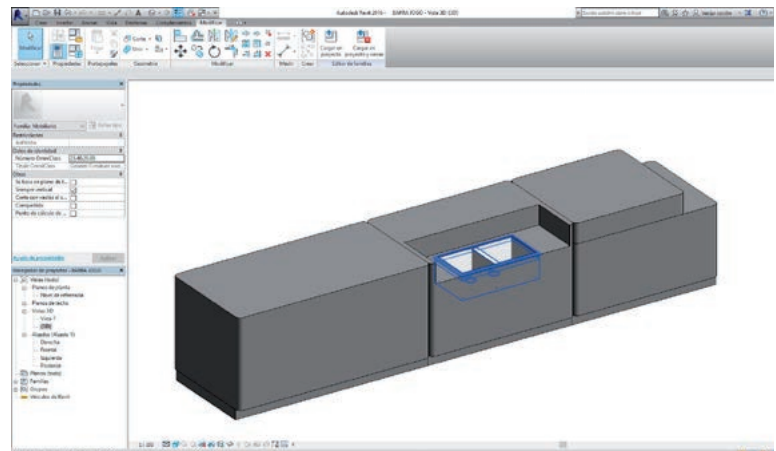

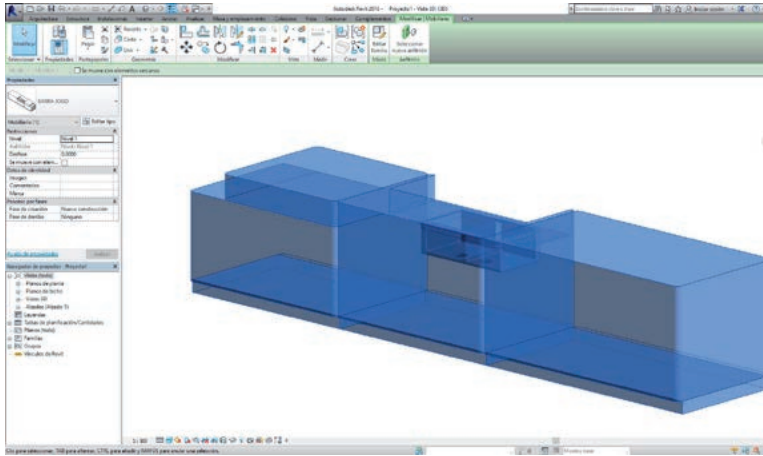

Product details

As with the objects, KRION™ also provides details in finished products or more complex systems, such as the worktops referred to above or wall covering systems.

Informations relatives aux produits

Comme avec les objets, KRION® dispose également d'informations au sein des produits finis ou des systèmes plus complexes, tels que les plans de travail mentionnés précédemment ou les systèmes de revêtement muraux.

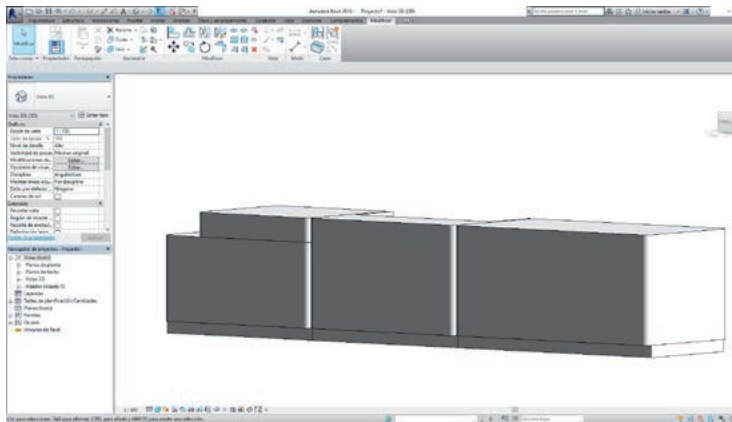

Finished product details

As with the objects and products, BIM technology allows us to obtain general information about the project, including details of the various manufacturers and the materials used. In this area, KRION™ offers its customers all the information they need about the technical characteristics and properties of the material.

Informations relatives au projet fini

Comme avec les objets et les produits, la technologie BIM offre la possibilité de connaître des informations générales concernant le projet, telles que les renseignements concernant les différents fabricants et les matériaux utilisés. Ici, KRION® offre à ses clients toutes les informations relatives aux caractéristiques techniques et aux propriétés du matériau.







kricn®
COLORS
IMAGINE NO LIMITS

KRION® Colors

SNOW Series

With a formula mainly made up of mineral fillers and a low percentage of top-quality acrylic resins, Snow White is a perfect choice for design projects of all kinds. Like the other colours and formats in the KRION™ range, it stands out for its additive-free antibacterial properties, resistance, potential for thermobending, renewability and easy-to-clean surface.

Majoritairement composée de charges minérales et d'un petit pourcentage de résines acryliques haute qualité. Avec Snow White, KRION® devient la solution idéale qui s'adapte à n'importe quel projet de design. Cette série se distingue, tout comme le reste des couleurs et formats de KRION® par ses propriétés antibactériennes sans additifs, sa résistance, ses possibilités de cintrage, sa facilité d'entretien, sa facilité de réparation...

1100. Snow White EAST



/// ** * ~ ~ ~

COLORS Series

The COLORS Series comes in a wide variety of different shades in keeping with the latest trends in architecture and design. In a colour spectrum based on an exquisite choice of soft pastel shades, it is conceived to infuse settings with warmth, luminosity and stylish elegance

COLORS Series présente une large gamme chromatique basée sur les nouvelles tendances que demandent le design et l'architecture contemporaine. Ces couleurs se caractérisent par une douceur exquise avec l'utilisation de tons pastel, en créant ainsi des espaces accueillants et élégants avec une grande luminosité.

6101. Frost White



/// ** * ~ ~ ~

6203. Senape



// ** * ~ ~ ~

6501. Cream

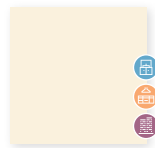

/// ** * ~ ~ ~

6502. Pearl



/// ** * ~ ~ ~

6506. Greggio



/// ** * ~ ~ ~

6508. Cotto



// ** * ~ ~ ~

6509. Moai



// ** * ~ ~ ~

6703. Santorini Blue

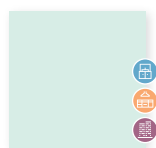

/// ** * ~ ~ ~

6902. Light Grey

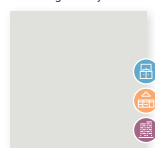

/// ** * ~ ~ ~

6903. Grey



/// ** * ~ ~ ~

6908. Scommetto



// ** * ~ ~ ~

6909. Colosseo Grey

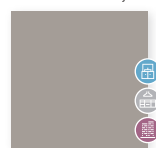

// ** * ~ ~ ~

COLORS + Series

This series stands out for the chic sophistication and discrete timeless elegance of its colours, designed to infuse living spaces with personality. Its subtle choice of shades is conceived to bring an attractive appeal and restful welcoming feel to living spaces.

Des couleurs à l'élégance discrète et avec une sophistication hors du temps qui apportent une grande personnalité aux espaces. Des couleurs subtiles s'avérant accueillantes et superbes, en quête d'espaces tranquilles et sereins.

6201. Imperial Yellow

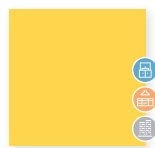

/// ** * ~ ~ ~

6301. Fruit



// ** * ~ ~ ~

6401. Red Fire



// ** * ~ ~ ~

6403. Candy



// ** * ~ ~ ~

6405. Happy Red



// ** * ~ ~ ~

6504. Mocha



// ** * ~ ~ ~

6505. Taupe



// ** * ~ ~ ~

6601. Fall Green



// ** * ~ ~ ~

6701. Blue Sky

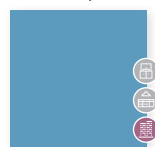

// ** * ~ ~ ~

6702. Atlantic Blue



// ** * ~ ~ ~

6704. Navy Blue



// ** * ~ ~ ~

6901. Black Metal



// ** * ~ ~ ~

6904. Bright



// ** * ~ ~ ~

6905. Ash Grey



// ** * ~ ~ ~

6906. Dark Grey



// ** * ~ ~ ~

6907. Deep Purple

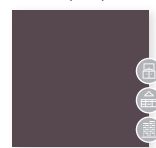

// ** * ~ ~ ~

6704. Navy Blue

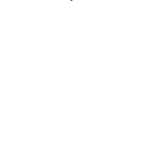

// ** * ~ ~ ~

6901. Black Metal



// ** * ~ ~ ~

LIGHT Series

In addition to all the other properties synonymous with KRION™, such as its renewability, seamless surface and potential for thermobending, the LIGHT Series is also translucent, allowing light to pass through it. This makes it the perfect choice for decorative features integrating light fittings, with either straight or curved surfaces.

LIGHT Series est une finition qui possède non seulement toutes les propriétés offertes par KRION®, sans joints, apte au cintrage thermique... mais qui est également translucide et laisse donc passer la lumière à travers son épaisseur. Ce qui en fait un matériau idéal pour les décorations avec éclairage sur les surfaces droites ou courbes.

4102. Extreme Light

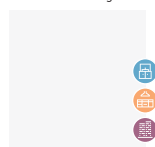

/// ** * ~ ~ ~

4201. Yellow Light

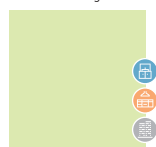

/// ** * ~ ~ ~

4401. Pink Light

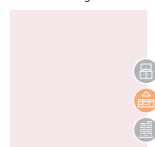

/// ** * ~ ~ ~

4601. Green Light

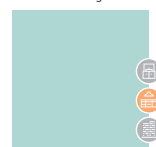

/// ** * ~ ~ ~

4701. Blue Light



// ** * ~ ~ ~

* The appearance and colour of the models may vary slightly with regard to the originals. The described recommended uses are merely indicative, and they may be subject to future changes.

* L'aspect et la couleur des produits peuvent présenter de légères différences par rapport aux originaux. Les usages recommandés présentés sont donnés à titre indicatif et peuvent être modifiés à l'avenir.

KRION® Colors

NATURE Series

This series comes in colours synonymous with nature in its purest of states. It is one of the ecocycle® Series, made of a high percentage of recycled KRION™, combining an ecological design with sustainable technology to guarantee top-quality end results.

Des couleurs à l'apparence naturelle qui nous rappellent la nature à l'état pur. Portant le label ecocycle®, la composition de la série NATURE Series contient une teneur élevée de KRION® recyclé. En conjuguant ainsi le design écologique et la technologie durable pour garantir la qualité du KRION®.

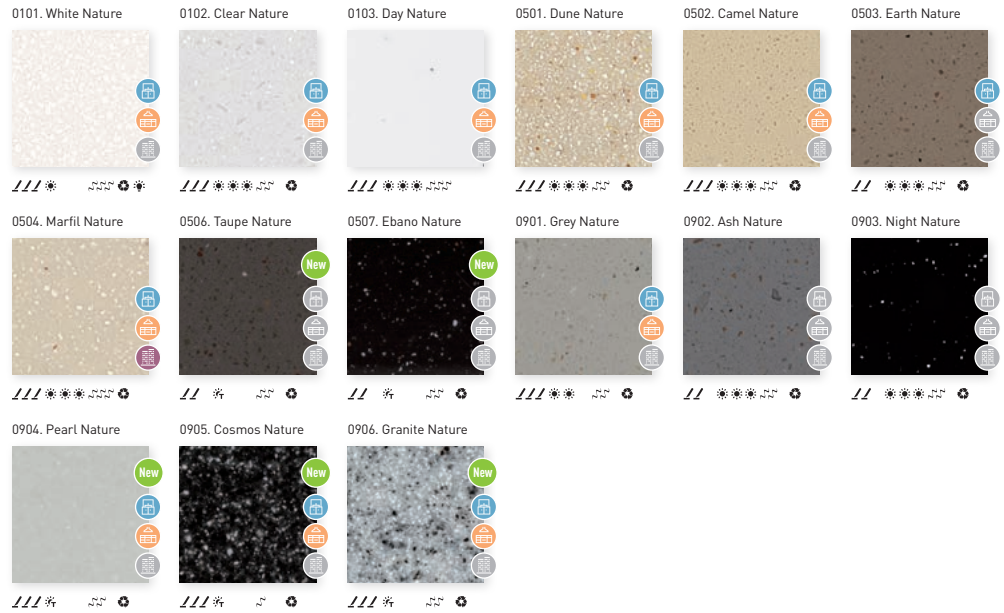

STAR Series

The STAR LUX Series stands out for its myriad of metallic sparkles, perfect for creating trendsetting decorative features. Through the incorporation of new microparticles, colours have been achieved that manage to convey a more restful feel, in combination with a spectacular eye-catching glitter effect.

STARS LUX Serie apporte une constellation de reflets métalliques parfaits pour l'univers de la décoration en suivant les dernières tendances en design d'espaces. L'utilisation de nouvelles microparticules a permis d'obtenir des couleurs transmettant plus de tranquillité et d'apaisement ce qui, conjugué aux reflets de la lumière, crée de spectaculaires nuances visuelles d'une grande beauté.

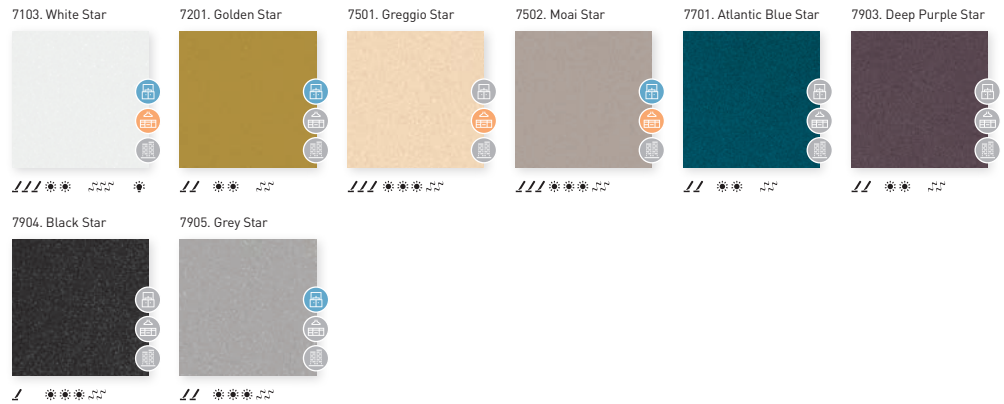

ROYAL Series

The KRION™ ROYAL Series is perfect for work surfaces where the appearance and performance of natural stone are sought, combined with the added decorative appeal of the series' crystal particles and all the advantages of KRION™. These include invisible joints – leading to seamless looking upstands and rounded corners – and the creation of continuous, uniform, repairable surfaces with antibacterial properties.

ROYAL LUX Series est idéale pour les surfaces de travail demandant une apparence et des prestations similaires à la pierre naturelle en incorporant des particules cristallines, tout en bénéficiant des propriétés du KRION® sans joints perceptibles et avec la possibilité de créer des plinthes à l'arrière des plans de travail et des angles courbes. Elle offre également une continuité et une homogénéité dans toute la série, KRION® Royal garantit toutes les propriétés, Antibactérien, Réparable, Sans joints...

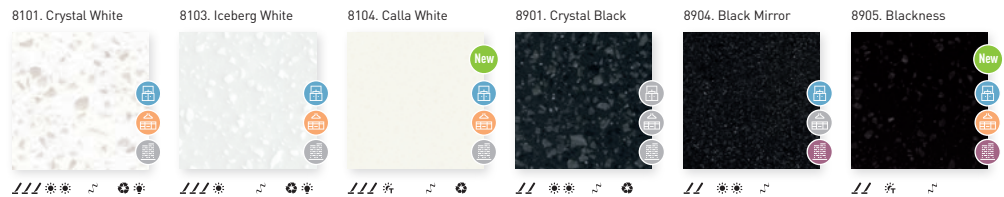

ASTEROID Series

The new models in the ASTEROID series open up a whole new world of sensations thanks to the unique effect of the particles that scud randomly across the surface like tiny cloud puffs. They float harmoniously across a background in a selection of chic, subtle colours, speckled with tiny microparticles.

Les surfaces des nouveaux designs des plaques de la série ASTEROID transmettent une sensation inédite dans l'univers de la Solid Surface, cette sensation provient de l'apparition insolite de particules qui naissent sous forme de nébuleuses avec un désordre apparent sur la surface de la plaque. Ces nébuleuses sont harmonieusement intégrées au niveau de la base de la surface, la couleur principale, toujours avec des tons en vogue et sans fausse note, étant remplie de microparticules qui créent une atmosphère paisible dont émergent les nébuleuses.

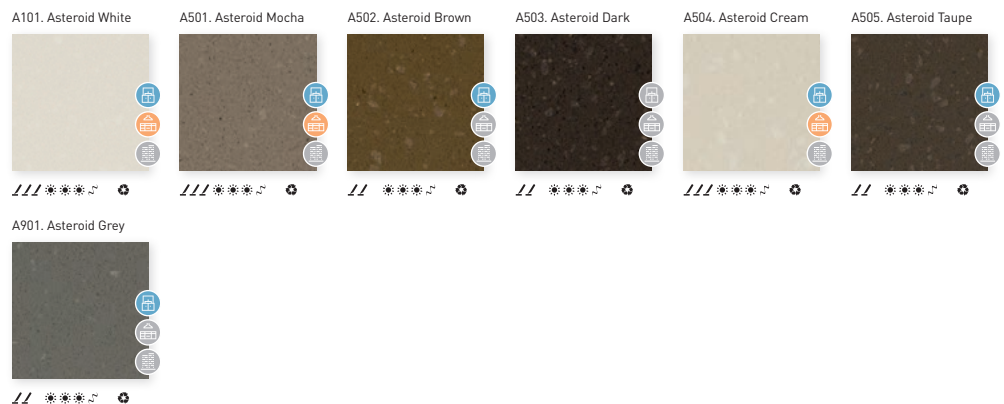

KRION® Colors

ROYAL + Series

KRION™ ROYAL + is the most innovative series, conspicuous for the glitter of its alternating metal and transparent particles. It is perfect for work surfaces where the appearance and performance of natural stone are sought, combined with all the advantages of KRION™. These include invisible joints – leading to seamless looking upstands and rounded corners – and the creation of continuous, uniform, repairable surfaces with antibacterial properties.

ROYAL + Series est la série la plus innovante, en incorporant et en alternant les particules métalliques et transparentes, elle est idéale pour les surfaces de travail demandant une apparence et des prestations similaires à la pierre naturelle, tout en bénéficiant des propriétés du KRION® sans joints perceptibles et avec la possibilité de créer des plinthes à l'arrière des plans de travail et des angles courbes. Elle offre également une continuité et une homogénéité dans toute sa série, KRION® ROYAL + garantit toutes les propriétés, antibactérien, réparable, sans joints...

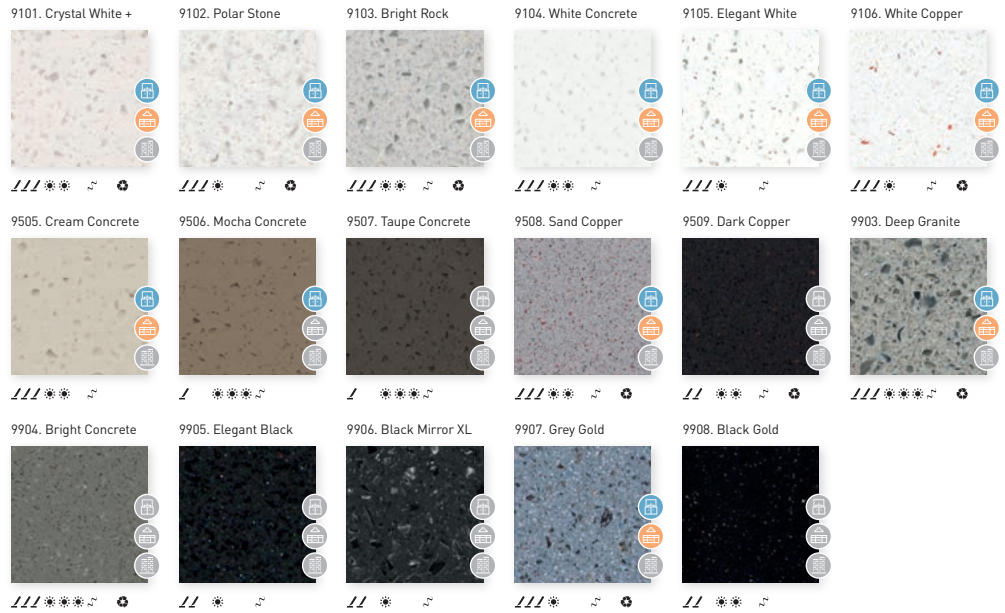

TERRAZZO Series

The TERRAZZO Series is a new collection by KRION™ that pays tribute to the beauty of terrazzo tiles and, to a large extent, the skilful use of resources that was made in mid 15th century Venice when left-over chips of marble were mixed with a cement binder to produce a natural stone conglomerate flooring.

TERRAZZO Series est le nom de cette nouvelle collection de KRION® qui cherche à commémorer l'esthétique et en grande partie la technique de réutilisation du matériau, lorsqu'au milieu du XVe siècle à Venise, la tendance était de commencer à utiliser les morceaux de marbre en trop pour réaliser les conglomérats avec ciment qui constituaient le terrazzo comme matériau de construction.

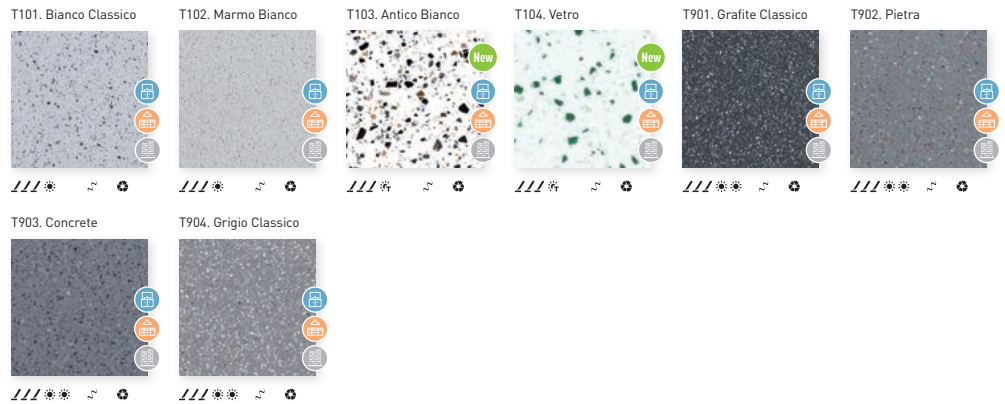

OPALE Series

The new OPALE Series by KRION™ is inspired by movement and light, with luminous deep shiny veins flowing like water across its coloured surface. The outcome is a unique harmonious design evocative of restful ocean waters. OPALE can also be backlit since it allows some light to pass through it, highlighting its texture and revealing further traces of its veins.

La nouvelle série OPALE de KRION® naît de la confluence du mouvement et de la lumière. Une surface de couleur laisse apparaître le dessin de veinures lumineuses, brillantes et profondes qui rappellent le mouvement sinueux de l'eau. Le résultat : une texture de plaque harmonieuse et unique qui évoque la sérénité et le calme de l'océan. La série OPALE est en outre apte au rétro-éclairage, le matériau laissant passer un pourcentage de lumière qui illumine la texture et révèle de nouvelles lignes et formes cachées jusqu'à lors

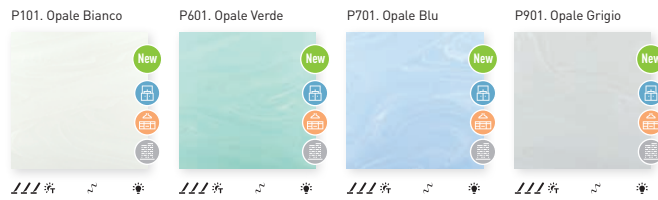

LUXURY Series

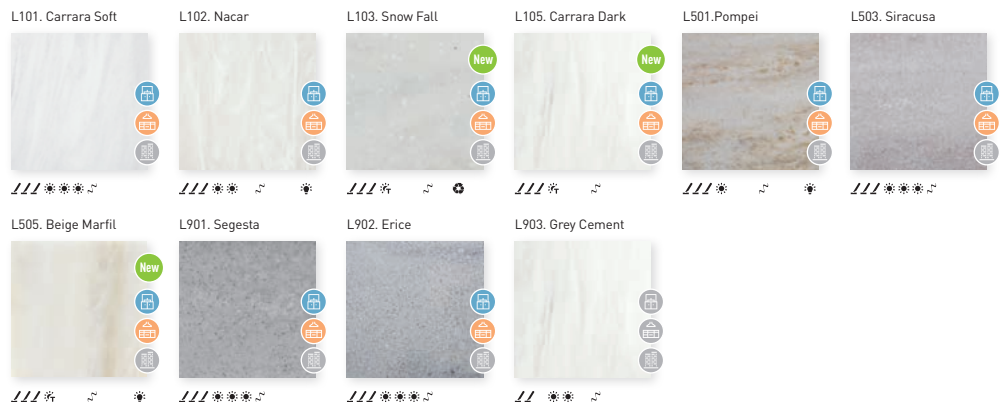

The LUXURY Series by KRION™ is a tribute to nature's beauty in three new colours: CARRARA DARK, BEIGE MARFIL and SNOW FALL. It combines a chic modern natural stone finish with the outstanding performance for which KRION™ is famous.

LUXURY Series de KRION® nous permet d'approcher la beauté de la nature. Cette série propose trois nouvelles tonalités : CARRARA DARK, BEIGE MARFIL et SNOW FALL, des couleurs inspirées de l'univers de la pierre naturelle avec des finitions qui offrent une apparence moderne et sophistiquée et ce, toujours avec les excellentes prestations de KRION®.







PROPERTIES · PROPRIÉTÉS

MARKS · MARQUES

-  Noticeable slight marks after heavy use.
De légères marques visibles après une utilisation intense.
-  Slight marks after heavy use, noticeable in specific lighting conditions.
De légères marques visibles dans des conditions spécifiques d'éclairage après une utilisation intense.
-  Minor marks after heavy use, slightly noticeable in specific lighting conditions.
De légères marques peu visibles dans des conditions spécifiques d'éclairage après une utilisation intense.

RESISTANCE TO UV RAYS · RÉSISTANCE UV

-  Colour change of over $\Delta E=10$ in 10 years.
Changement de couleur supérieur à $\Delta E=10$ sur 10 ans.
-  Colour change of $\Delta E=5$ to $\Delta E=10$ in 10 years.
Changement de couleur de $\Delta E=5$ à $\Delta E=10$ sur 10 ans.
-  Colour change of less than $\Delta E=5$ in 10 years.
Changement de couleur inférieur à $\Delta E=5$ sur 10 ans.
-  Long-term tests, still pending completion.
Essais de longue durée. Non encore achevés.

TRANSLUCENCE · TRANSLUCIDITÉ



-  Colour with a higher translucence when backlit.
Couleur avec une translucidité supérieure permettant le rétro-éclairage.

COLLECTIONS · COLLECTIONS

KRION™ is suitable for all kind of applications due to its exclusive qualities, however it has been identified by collections the color's adequacy relating an excellent behavior on three possible frequently used applications with excellent performance and low maintenance.

KRION® est adapté à n'importe quel type d'application grâce à ses qualités exclusives, cependant nous avons identifié par catégories l'adéquation des couleurs avec 3 utilisations fréquentes possibles en gardant une excellente performance et un faible entretien.

THERMOBENDING · THERMO-CINTRAGE

-  High potential for thermal bending, the material can be 2-dimensionally bent up to the minimum radius of curvature shown in the fabricator's manual.
Haute capacité de thermo-cintrage ; le matériau peut se cintrer en deux dimensions jusqu'au rayon minimum de cintrage indiqué dans le manuel du transformateur.
-  High potential for thermal bending, allowing for the creation of 3-dimensional shapes, although in the case of extreme designs, a slight whitening might be noticeable near curved sections.
Capacité de thermo-cintrage élevée permettant d'obtenir des formes tridimensionnelles. En cas de designs extrêmes, il pourrait apparaître un léger blanchissement dans la zone cintrée.
-  High potential for thermal bending, allowing for the creation of 3-dimensional shapes. Extreme designs can be made with no noticeable whitening near curved sections.
Capacité de thermo-cintrage élevée permettant d'obtenir des formes tridimensionnelles. On peut réaliser des designs extrêmes sans apercevoir de blanchissement dans la zone cintrée.

RECYCLED CONTENT · MATÉRIAU RECYCLÉ

-  Colour containing some recycled material.
Couleur possédant une teneur en matériau recyclé.

-  Bathrooms
Salle de bains
-  Kitchens · Work surfaces
Cuisine · Surface de travail
-  Ventilated facades
Façade ventilée

-  For further information on the above points, see the Technical Data Sheets.
Vous disposez de Fiches techniques sur les points cités précédemment si vous souhaitez de plus amples informations.

* The appearance and colour of the models may vary slightly with regard to the originals. The described recommended uses are merely indicative, and they may be subject to future changes.

* L'aspect et la couleur des produits peuvent présenter de légères différences par rapport aux originaux. Les usages recommandés présentés sont donnés à titre indicatif et peuvent être modifiés à l'avenir.

KRION® PORCELANOSA
SOLID SURFACE





KRION®
SHAPES
IMAGINE NO LIMITS

UNIQUE Series



WASHBASINS · LAVABOS



B604
38 x 38 cm



B604
40 x 40 cm



B812
50 x 36 cm



B812
52 x 38 cm



B812
52 x 38 cm



B813
55 x 40 cm



B814
68 x 38 cm



B814
70 x 40 cm



BATHTUBS · BAINOIRES



T801
155 x 65 cm

Chrome · Chrome

White · Blanc

Including drain valve.
Bonde de vidange incluse.



SHOWER TRAYS · BASE DE DOUCHE



P801
90 x 80 cm



P802
130 x 80 cm

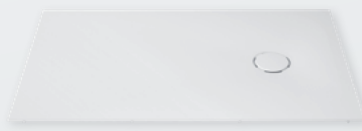

P803
180 x 80 cm

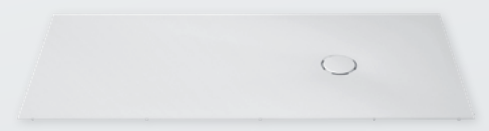

P804
90 x 110 cm



P805
130 x 110 cm

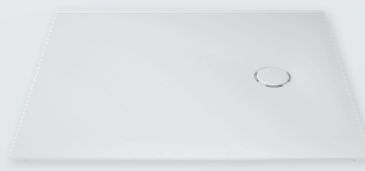

P806
180 x 110 cm

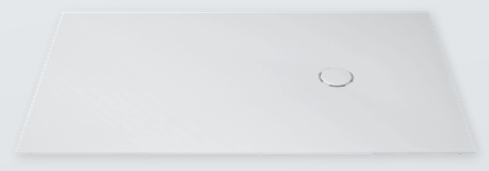

3-WAY Series

○ KRION®



WASHBASINS · LAVABOS

⊖ B210
Ø40 cm



⊖ B210
Ø40 cm



⊕ B210
Ø40 cm



⊖ B414
60 x 40 cm



⊖ B414
60 x 40 cm



⊕ B414
60 x 40 cm



⊖ B603
40 x 40 cm



⊖ B603
40 x 40 cm



⊕ B603
40 x 40 cm



BATHTUBS · BAIGNOIRES



⊖ T804
165 x 70 cm

○ KRION®

Including drain valve.
Bonde de vidange incluse.



SLIDE Series

○ KRION®



WASHBASINS · LAVABOS

⊖ B416*
45 x 35 cm

New



⊖ B821*
50 x 30 cm

New



⊕ B822*
55 x 35 cm

New



○ KRION®

Including drain valve.
Bonde de vidange incluse.

* With internal overflow. No additional overflow kit required. * Trop-plein interne. Aucun kit de trop-plein supplémentaire n'est nécessaire.

BASIC Series



WASHBASINS · LAVABOS

B209
D37 cm



B415
40 x 31 cm



B413
46 x 37 cm



B417
46 x 37 cm



B811
38 x 28 cm



B823*
38 x 28 cm



B810
48 x 28 cm



B819*
48 x 28 cm



B817
50 x 35 cm



B820*
50 x 35 cm



* With internal overflow. No additional overflow kit required. * Trop-plein interne. Aucun kit de trop-plein supplémentaire n'est nécessaire.



WASHBASINS FOR DISABLED USERS · LAVABOS PERSONNES HANDICAPÉES

D401
43 x 35 cm



D801
48 x 28 cm



D802*
48 x 28 cm



* With internal overflow. No additional overflow kit required. * Trop-plein interne. Aucun kit de trop-plein supplémentaire n'est nécessaire.

BABYBATH



T802
70 x 42 cm



Chrome · Chrome

White · Blanc

Including drain valve.
Bonde de vidange incluse.

BATHTUBS · BAINOIRES



T803
150 x 60 cm



Chrome · Chrome

White · Blanc

Including drain valve.
Bonde de vidange incluse.

BASIC Series



SINKS · ÉVIERS



C823
16 x 35 cm



C605
30 x 30 cm



C825
34 x 40 cm



C604
40 x 40 cm



C831
50 x 40 cm



C824
70 x 40 cm



C826
77 x 40 cm



LABORATORY SINKS · LABORATOIRE ÉVIERS



L601
40 x 40 cm



L801
55 x 40 cm



UTILITY SINKS · UTILITAIRE ÉVIERS



U801
50 x 40 cm



LINKING Collection



Satin
Stainless Steel
Inox Satin



Anthracite
Anthracite



Gold
Or



Copper
Cuivre



SINKS · ÉVIERS

SC809
34 x 40 cm



SC603
40 x 40 cm



SC810
50 x 40 cm



SC811
70 x 40 cm



ACCESSORIES · ACCESSOIRES

DRAIN TRIM COVER
CACHE BONDE



FLAT DRYING RACK
ÉGOUTTOIR PLAT



SINK COLANDER
PASSOIRE



DISH DRAINER
ÉGOUTTOIR VAISSELLE



* Available for all formats and accessories.
* Disponible pour tous les formats et accessoires.



COUNTERTOP BASIN
LAVABO À POSER



SEMI-RECESSED BASIN
LAVABO SEMI-ENCASTRÉ



RECESSED BASIN
LAVABO ENCASTRÉ

STYLE Collection



Satin
Stainless Steel
Inox Satin



Anthracite
Anthracite



Gold
Or



Copper
Cuivre



SINKS · ÉVIERS

SC805
17 x 40 cm



SC806
34 x 40 cm



SC602
40 x 40 cm



SC807
50 x 40 cm



SC808
74 x 40 cm



ACCESSORIES · ACCESSOIRES

FLAT DRYING RACK
ÉGOUTTOIR PLAT



SINK COLANDER
PASSOIRE



DISH DRAINER
ÉGOUTTOIR VAISSELLE



[*] Sinks in an Anthracite, Gold and Copper finish can only be under-mounted. Colours not available in 17x40cm.
[*] Les finitions anthracite, or et cuivre peuvent uniquement être installées sous le plan de travail. Couleurs non disponibles en 17 x 40 cm.

CONTRACT Collection

Inox Matt
Inox Mat



SINKS · ÉVIERS

SC801
34 x 39 cm



SC601
40 x 39 cm



SC802
50 x 39 cm



SC803
78 x 39 cm



Technical Data Sheet

KRION™ solid surface is rated as having a Euroclass B-s1, d0 fire resistance in accordance with the EN 13051-1:2003 standard and B1 fire resistance (with no restrictions) according to DIN 4102. It has been awarded GREENGUARD GOLD and NSF/ANSI 51 "Food Equipment Materials" certificates and complies with REACH, with certificate of compliance HKHL 1501002788JL.

Fiche Technique

KRION® Solid Surface est classé Euroclasse B-s1, d0 conformément à la norme de réaction au feu UNE-EN 13501-1 :2003 et B1 sans restrictions conformément à la Norme DIN 4102, il dispose également du certificat GREENGUARD GOLD, du certificat NSF/ANSI 51 « Food Equipment Materials » et satisfait la directive Reach Compliance avec le certificat numéro HKHL 1501002788JL.

KRION Lux

Property Propriété	Method Méthode d'essai	Result Résultat de l'essai	Units / Measures Unités / Mesures
Density Densité	ISO 1183 / ASTM D792	1,71 - 1,77	g/cm ³
Flexural modulus of elasticity Module d'élasticité en flexion	ISO 178 / ASTM D790	8500 - 11900	MPa
Flexural strength Résistance à la flexion		60 - 78	MPa
Elongation Élongation	ISO 178 / ASTM D638	0,7-0,85%	%
Tensile modulus Module d'élasticité en traction	ISO 527 / ASTM D638	9380 - 11325	MPa
Tensile strength Résistance à la traction		40 - 60	MPa
Compressive strength Résistance à la compression	ISO 604	97 - 117	MPa
Impact resistance (ball drop) Résistance au choc d'une bille de grand diamètre	ISO 19712-2 UNE EN 438-2 ISO 4586-2 NEMA LD 3	Satisfactory (No break) Satisfaisant (sans rupture)	324 g ball / Height 1.9 m (2m) Bille 324 g / Hauteur 1,9 m (2 m)
Abrasion resistance Résistance à l'abrasion	UNE EN 438-2 ISO 4586-2	0.028	% mass / Δmass(%) every 25 rev. % masse / Δmasse (%) tous les 25 rév.
Resistance to boiling water Résistance à l'eau bouillante	UNE EN 438-2 ISO 4586-2 NEMA LD 3	0.1 - 0.30 0.1 - 0.30	% weight % poids % thickness % épaisseur
Resistance to bacteria Résistance bactérienne	ASTM G22	No proliferation Ne prolifère pas	Levels 1-5 Degrés 1 à 5
Resistance to fungi Résistance aux champignons	ISO 846 / ASTM G21		
Anti-slip properties depending of grit finish from (40-600) Propriétés antiglissement finition avec grain (40-600)	UNE ENV 12633 ASTM C1028 ANSI A.137.1:2012	Rd = 40 Class 2 - Rd = 12 Class 0 0.8 - 0.69 0.82 - 0.62 0.7 - 0.35	SR (Roughness) Pendulum Rd (Rugosité) pendule Dry Static Coefficient Coefficient statique sec Wet Static Coefficient Coefficient statique humide Wet Dynamic Coefficient Coefficient dynamique humide
Dimensional stability Stabilité dimensionnelle	ISO 4586-2 UNE EN 438-2	0.02 (90% HR & 23°C) 0.08 (23% HR & 23°C)	% change in length % changement de la longueur
Dimensional stability at high temperatures Stabilité dimensionnelle face aux températures élevées	UNE-EN 438-2	0.18 (70°C) 0.10 (95% HR & 40°C)	% change in length % changement de la longueur
Linear thermal expansion Expansion thermique linéaire	ISO 11359-2 ASTM D696 UNE-EN 14581	3,5 x 10 ⁻⁵ 0.112	λ (mm/m °C) 3*λ (mm ³ /m ² °C)
Resistance to artificial weathering. Xenon arc (3000 h) Résistance aux intempéries artificielles. Arc au Xénon (3000 h)	ISO 4586-2 UNE EN 438-2 ISO 4892-2	Level 5: No change / Degré 5 : Pas de variation	Grey scale. Levels 1-5 Échelle de gris. Degrés 1 à 5
Resistance to ultra-violet light. UV-313 lamp (1500 hrs) Résistance aux rayons UV Lampe UV-313 (1500 h)	UNE EN 438-2 ISO 4892-3	Level 4,5: Slight change / Degré 4,5 : Légère variation	Grey scale. Levels 1-5 Échelle de gris. Degrés 1 à 5
Lightfastness (122 hrs) Solidité à la lumière (122 h)	ISO 19712-2 UNE 56868:2002	Level 5: No change / Degré 5 : Pas de variation	Grey scale. Levels 1-5 Échelle de gris. Degrés 1 à 5
Colour fastness Consistance de la couleur	ISO-19712-2	>6	"blue wool"

See transformer's manual or Technical Note / Consulter le manuel du transformateur ou la Note technique

KRION Lux

Property Propriété	Method Méthode d'essai	Result Résultat de l'essai	Units / Measures Unités / Mesures
Thermal resistance Résistance thermique	UNE EN 12667	q = 104.8	W / m
		R = 0.064	m ² . K / W
		λ = 0.193	W / m . K
Thermal shock resistance (90 - 20 °C / 194 - 68 °F) Résistance au choc thermique (90 - 20 °C / 194 - 68 °F)	ISO-19712-2	Satisfactory Satisfaisant	250 cycles 250 cycles
Surface resistance to damp heat Résistance superficielle à la chaleur humide	ISO 19712-2 ISO 4586-2	Satisfactory. Level 5: no change Satisfaisant. Degré 5 : pas de variation	Levels 1-5 Degrés 1 à 5
Surface resistance to dry heat Résistance superficielle à la chaleur sèche	ISO 19712-2 UNE-EN 438-2 ISO 4586-2 UNE 56867 UNE 56842	Satisfactory. Level 4: slight change in gloss degree only visible from certain angles Satisfaisant. Degré 4 : légère variation de brillance uniquement visible dans certains angles de vision	Levels 1-5 Degrés 1 à 5
Boiling water resistance Résistance à l'eau bouillante	NEMA LD3	Without visible changes Sans changements apparents	
High temperature resistance Résistance aux hautes températures	NEMA LD3	Without changes Sans changements	
Surface defects Défauts superficiels	ISO-19712-2	Satisfactory Satisfaisant	No defects Sans défauts
Barcol hardness Dureté Barcol	ISO-19712-2 ASTM D 2583	60 - 65	Units
Rockwell hardness Dureté Rockwell	ISO-19712-2 ASTM D785 ISO-2039-2	> 85	Units
Falling ball test Dureté à la bille	ISO-19712-2 ISO-2039-1	240 - 280	N/mm ²
Resistance to cigarette burns Résistance à la brûlure de cigarette	ISO 19712-2 UNE-EN 438-2	Satisfactory. Level 4: slight change in gloss degree only visible from certain angles Satisfaisant. Degré 4 : légère variation de brillance uniquement visible dans certains angles de vision	Levels 1-5 Degrés 1 à 5
Load test Essai de charge	ISO-19712-2	Satisfactory (No cracks or fissures were observed after the test) Satisfaisant (Aucune fissure ou craquelure n'est constatée après l'essai)	0.12 mm (residual deflection) 0.12 mm (flèche résiduelle)
Chemical resistance (Method A) Résistance aux agents chimiques (Méthode A)	ISO-19712-2	Satisfactory 5 (In all cases, except acetone with level 4) Satisfaisant 5 (Dans tous les cas, sauf l'acétone avec degré 4)	Levels 1-5 Degrés 1 à 5
Chemical resistance (Method B) Résistance aux agents chimiques (Méthode B)	ISO-19712-2	27	Cleanliness rating from 0 to 75 Index de nettoyage de 0 à 75
Chemical resistance Résistance aux agents chimiques	UNE 56867	Satisfactory Satisfaisant	
Fire rating Classement au feu	UNE-EN 13501-1	B-s1, d0 Using standard material Avec son matériau standard	Euroclass
	ASTM E84	Class A	"IBC class"
	DIN 4102-1	B1 With no restrictions Sans restrictions	
	UL94HB	Satisfactory Satisfaisant	
	NFPA 259	Satisfactory (6,04 KJ/g) Satisfaisant (6,04 KJ/g)	
Scratch resistance Résistance aux rayures	UNE-EN 438-2	4	Levels 1-5 Degrés 1 à 5
	Eq. Mohs	3	
Cracking resistance Résistance à la fissuration	UNE-EN 438-2	5	Levels 1-5 Degrés 1 à 5
Surface permeability Perméabilité de la surface	NF T 30-801	8	g/m ² day g/m ² jour
Resistance to water vapor Résistance à la vapeur d'eau	UNE 56867 UNE 56842	Satisfactory Satisfaisant	
Specific heat Chaleur spécifique	UNE 23721	1361	J/g K
Water absorption Absorption d'eau	ASTM D570	0.03	%
Deflection temperature (load 1.82 N/mm ²) Température de fléchissement (charge 1.82 N/mm ²)	ASTM D648	>95	°C
Wear & Cleanability	CSA B45.5-11 IAMPO 2124-2011	Complies Respecte	
Cutting powder toxicity Toxicité Poussière de coupe	UNE-EN ISO 11348-3 MTA/MA - 014 / A11 UNE EN 12457-4	Without effects Sans effets	

Certifications and current legislation

KRION™ is an all-rounder, suitable for all kinds of settings, thanks to the exclusive combination of raw materials used in its formula. Given its resulting properties, KRION™ passes the strictest of tests and quality controls and it has been awarded some of the most important health and hygiene certificates in the world.

Certifications et réglementation en vigueur

La combinaison exclusive de matières premières et les propriétés que cela lui confère font du KRION® le matériau idéal pour tout type d'environnements. Ces propriétés lui permettent de satisfaire les essais et contrôles de qualité les plus stricts, c'est la raison pour laquelle KRION® possède certaines des certifications hygiéniques et sanitaires les plus importantes pour les matériaux sur le plan mondial.

A photograph of a modern laboratory. In the center, a scientist in a white lab coat is working at a white bench. To the left and right, there are white robotic arms mounted on the benches. The laboratory is bright and clean, with large windows in the background. The floor is made of light-colored tiles. The overall atmosphere is professional and high-tech.

SPIRIT
OF INNOVATION



UNE-EN ISO 9001

Thanks to the implementation of a Quality Management System as per the UNE-EN ISO 9001 standard, the company demonstrates its ability to consistently provide products or services that meet the customer's requirements and the applicable regulations.

UNE-EN ISO 9001

Grâce à l'implantation d'un Système de gestion de qualité conformément à la norme UNE-EN ISO 9001, l'organisation démontre qu'elle est capable de fournir des produits et des services d'une façon cohérente qui répondent aux exigences des clients en respectant la réglementation en vigueur.



UNE-EN ISO 14001

This standard offers the possibility of systematizing the environmental aspects generated in each of the activities carried out, in addition to promoting environmental protection and the prevention of pollution from a socio-economic balance point of view.

UNE-EN ISO 14001

Cette norme permet de systématiser les aspects relatifs à l'environnement de chaque activité à développer et favorisent la protection de l'environnement et la prévention de la pollution, tout en gardant l'équilibre avec les aspects socioéconomiques.



OEA

The OEA certificate (Authorized Economic Operator of customs simplification/protection and safety) issued by the tax authorities, defines us as a trusted economic operator for customs operations, and defends citizens against hazards, such as for instance, in the field of consumer protection, the environment and safety in international traffic. Having this certificate allows KRION™ to move from one place to another with total safety logistics assurances, and facilitates trade relations.

OEA

La certification OEA (opérateur économique agréé de simplifications douanières/sécurité et sûreté) délivrée par le fisc espagnol nous définit comme étant un opérateur économique digne de confiance pour les opérations douanières qui défend les citoyens contre les dangers, notamment dans le domaine de la protections des consommateurs, l'environnement et la sécurité du trafic international. Posséder cette certification permet au KRION® de circuler avec toutes les garanties logistiques en termes de sécurité et facilite les relations commerciales



ISFA

ISFA is a prestigious Solid Surface manufacturers association that ensures its members manufacture with the highest industry standards and with a high level of customer service.

ISFA

ISFA est une prestigieuse association de fabricants de Solid Surface qui garantit que ses membres utilisent les plus hauts standards industriels dans les processus de fabrication et possèdent un service client impeccable.



ECOEMBES

Company that is dedicated to packaging recovery and recycling. The environmental policy and the concern for the environment caused us to get certified in 2006 (cert. No. 12724) and thus adhere to an Integrated Management System (SIG). We annually provide measures for the reduction of packaging and for reducing the pollution associated with our activities, in order to protect people's health, mitigate climate change, and maintain the ecological quality of the territory.

ECOEMBES

Organisation dédiée à la récupération et le recyclage des emballages. La politique environnementale et notre préoccupation par l'environnement nous a permis d'obtenir la certification N° 12724 en 2006, ce qui a fait que nous intégrions un système intégré de gestion (SIG). Chaque année, nous adoptons des mesures supplémentaires pour réduire les emballages et diminuer la pollution liée à notre activité, dans le but de protéger la santé des personnes, mitiger les effets du changement climatique et assurer la qualité écologique du territoire.



ISO 19712

KRION™ successfully meets the ISO 19712 tests on solid decorative materials for surface cladding.

Part 2: Determination of properties. Laminate products.

Part 3: Determination of properties. Products with solid surface forms.

ISO 19712

KRION® satisfait les essais de la norme ISO 19712 relative aux matériaux décoratifs massifs de revêtement de surfaces.

Partie 2 : Détermination des propriétés. Produits laminés.

Partie 3 : Détermination des propriétés. Produits avec des formes superficiels massives.



NSF

NSF Certification (National Science Foundation), recognized body from the United States that acts in the issuance of health, hygiene, and environmental certificates, considers KRION™ as a safe material for its direct contact with all kinds of food, without posing any health risk.

NSF

La certification NSF (National Science Foundation), attribuée par cet organisme reconnu des États-Unis qui intervient dans l'expédition de certifications de santé, hygiène et relatifs à l'environnement, considère que le KRION® est un matériau sûr qui peut être en contact avec tous types d'aliments sans qu'il constitue un danger pour la santé.



REACH

The REACH regulation governs chemical products in the EU that are manufactured or included as substances in compounds or finished products. Its main aim is to guarantee a high level of protection for human health and for the environment. As part of our ongoing bid to offer customers the best possible, highest quality product on the market and within the framework of our commitment to the environment, tests have been conducted to confirm that KRION™ contains none of the 161 substances mentioned in the last version of the SVCH (Substances of Very High Concern) list published by ECHA (European Chemicals Agency).

REACH

Le règlement REACH régit les produits chimiques qui sont fabriqués ou inclus comme substances dans des mélanges et produits finis au sein du marché de l'UE. Son principal objectif est de garantir un niveau élevé de protection de la santé humaine et de l'environnement. KRION®, suivant une fois encore l'engagement d'offrir le meilleur produit du marché, avec un niveau élevé de développement et de qualité, tout en consolidant son engagement envers l'environnement, a réalisé des essais pour confirmer que sa formulation ne comprend aucune des 161 substances mentionnées lors de la dernière mise à jour de la liste SVHC (Substances extrêmement préoccupantes) éditée par l'ECHA (European Chemicals Agency).

In accordance with certificate HKHL1501002788JL, issued by an external laboratory, KRION™ complies with Article 7 "Registration & Notification of Substances Contained in Items" of the REACH Regulation and with the fact that it does not contain any SVCH in a concentration of over 0.1%.

Le certificat HKHL1501002788JL délivré par un laboratoire externe, atteste que KRION® respecte le Règlement REACH en ce qui concerne l'article 7 « Enregistrement et Notification des substances contenues dans les articles » et que les SVHC ne présentent pas une concentration supérieure à 0,1%.



Health Product Declaration® for KRION®

Health Product Declaration (HPD)

A Health Product Declaration (HPD) is not a certificate in itself, but a tool for manufacturers to present the components of their products in standard format, drafted with transparency in a common industrial language. An HPD is a document similar to an Environmental Product Declaration (EPD), aimed at ensuring transparency by listing all the components of a building material and all the effects that their impact might have on the health of people who come into contact with it. KRION™ has produced an HPD for both its sheets and its adhesives.

HPD

La déclaration sanitaire de produit (HPD) ne constitue pas un certificat proprement dit, il s'agit d'un outil qui permet aux fabricants de présenter les composants des produits sous un format standardisé et transparent, rédigé dans un langage industriel commun. Similaire à la déclaration environnementale de produit (DEP), la déclaration sanitaire de produit (HPD par ses sigles en anglais) est un document axé sur la transparence, qui permet d'énumérer tous les composants d'un matériau de construction et de consigner tous les effets pouvant avoir un impact sur la santé des personnes entrant en contact avec le matériau. KRION® dispose de la déclaration sanitaire de produit aussi bien pour les plaques que pour la colle.



BISPHENOL A

Bisphenol A is an organic compound mainly used to make plastics. Following numerous studies, for some years Bisphenol A has been deemed to be possibly harmful to mankind. The continued presence of this compound in organisms has been associated with a higher risk of suffering from different disorders. Different countries are now prohibiting its use, in their legislation, in the manufacture of products that are or might be in contact with food.

Given all the above, we guarantee that no BPA was used to make KRION™, since this chemical compound does not form part of its composition. To check that none of the raw materials used to make it contains BPA, a study was conducted by an authorized external laboratory (study no. 220.I.1508.076.ES.01) which reached the following conclusion: "No sign of any Bisphenol A was observed".



GREENGUARD

This certificate, awarded by the Greenguard Environmental Institute, ensures that KRION™ complies with indoor air quality standards regarding volatile organic compounds (VOCs) in terms of the slabs and adhesives. The marks awarded are the GREENGUARD and GREENGUARD GOLD.



A+ label

Along the same lines as the Greenguard Institute, the French authorities also regulate emissions of volatile organic compounds (VOC) released by building materials and furniture in the interiors of buildings through a series of rigorous tests aimed at classifying materials according to their emission levels. KRION™ achieved the highest classification, the A+ label.



Environmental Product Declaration (EPD)

In response to increasing social concern about the environmental impacts of different products, a standard environmental declaration has been created, drafted in accordance with certain rules and procedures, aimed at facilitating comparisons of products from the same sector and the different aspects of the environment that they affect.



SCS CERTIFIED

Prestigious certificate that KRION™ meets, which specifies that through reprocessing and recycling of waste material, the need for raw materials is reduced and thus a potential waste stream is avoided, obtaining one material with at least 6% of recycled material and another one with at least 12%.

BISPHÉNOL A

Le bisphénol A est un composé organique, principalement utilisé pour la fabrication des plastiques. La présence continue de ce composé au sein de l'organisme a été mise en lien avec un plus grand risque de souffrir de divers troubles. Différents pays incluent déjà dans leurs réglementations l'interdiction de l'usage de Bisphénol A pour la fabrication de produits étant ou pouvant être en contact avec des aliments.

C'est la raison pour laquelle KRION® garantit la non-introduction de BPA dans la formulation de KRION®, car ce composé chimique n'en fait pas partie et pour vérifier qu'aucune des matières premières utilisées ne comporte ce composant ; nous avons fait établir une étude (n° 220.I.1508.076.ES.01) au sein d'un laboratoire externe accrédité. La conclusion de cette étude est la suivante : « Aucune trace de Bisphénol A n'est observée ».

GREENGUARD

Cette certification est délivrée par l'Institut environnemental Greenguard et assure que le KRION® (au niveau des planches et des adhésifs) respecte les normes de qualité de l'air intérieur concernant les composés organiques volatils (COV). Les certifications délivrées correspondent à la GREENGUARD et GREENGUARD GOLD.

Étiquette A+

Suivant la même ligne que l'institut Greenguard, l'administration française a créé la nécessité d'analyser les matériaux de construction et le mobilier, afin de déterminer le niveau d'émission COV (composés organiques volatils), à l'intérieur des bâtiments. De rigoureux essais ont été établis en ce sens afin de classer les différents matériaux en fonction de leurs émissions. La colle KRION® a obtenu la notation maximale, et s'est vue attribuer l'étiquette A+ qui la certifie

DEP

Compte tenu de l'intérêt social grandissant concernant les impacts sur l'environnement entraînés par différents produits, un modèle standardisé de déclaration environnementale a été créé consignat, sur la base de règles de produit permettant de comparer des produits du même secteur, les différents aspects environnementaux affectés.

SCS CERTIFIED

Cette prestigieuse certification spécifie le fait que grâce à la réutilisation et le recyclage des déchets, la quantité de matériaux bruts peut être réduite, en évitant ainsi un flux potentiel de déchets, ce qui permet d'obtenir deux types de matériaux : avec un minimum de 6 % de matériau recyclé ou avec un 12%.



LEED

LEED is the acronym for Leadership in Energy and Environmental Design. Since its creation in 1999, the LEED Green Building rating system for New Buildings has been helping professionals of every country to improve the quality of buildings and their impact on the environment.

As the green building sector grows exponentially, more and more construction professionals, owners, and operators are seeing the benefits of green building and of the LEED certification.

Using KRION™ PORCELANOSA Solid Surface can help your projects get LEED points, thanks to:

Materials and resources category (MR)

- KRION™ is a long life material, so it can remain in the places where it is installed even though the building might be given a different use from the current one.
- Due to the high quality adhesives and to the high color similarity, it can be removed from its original place and become a new product with a different design to the one originally created.
- KRION™ can contain up to at least 6% or 12% of recycled material; this is certified by SCS Global.
- KRION™ uses the sales and transformers network that PORCELANOSA Group has throughout the world, so the final product is almost always manufactured locally or regionally, thus significantly reducing the environmental impact.

Indoor Environmental Quality (EQ) Category

- KRION™ adhesive has obtained the Greenguard certification due to its low emission of volatile organic compounds (VOC); this certification is awarded by the prestigious UL certification authority. Due to these low emissions, which do not affect the environment, KRION™ adhesive is suitable to be installed in schools, museums, etc...



CSTB

The French certification body CSTB (Scientific and Technical Building Center) has granted KRION™ its official certification. This certification is key to ensure its use in projects such as ventilated facades, which use KRION™ as their main element.

LEED

LEED est l'abréviation de Leadership in Energy and Environmental Design. Depuis sa création en 1999, le système de standardisation LEED Green Building pour les bâtiments de nouvelle construction a aidé les professionnels de nombreux pays à améliorer la qualité des bâtiments et leur impact sur l'environnement.

Au fur et à mesure que le secteur de la construction verte grandit exponentiellement, de plus en plus de professionnels de la construction, propriétaires et opérateurs sont en train de vérifier les bénéfices de la construction écologique et la certification LEED.

KRION® PORCELANOSA Solid Surface peut aider vos projets à obtenir des points LEED parce que :

Catégorie Matériaux et Ressources (MR)

- KRION® est un matériau à longue durée de vie utile, ce qui permet qu'il puisse être installé dans n'importe quel endroit, même dans des bâtiments qui ont une utilisation différente à celle que prévue actuellement.
- Grâce aux adhésifs de haute qualité et à la grande similitude chromatique, il peut être désinstallé de son endroit originel et se transformer en un nouveau produit avec un design différent à celui qu'il avait originellement.
- Le KRION® peut contenir jusqu'à un minimum de 6 % ou un minimum de 12 % de matériau recyclé. Cette certification est délivrée par SCS Global.
- KRION® utilise le réseau commercial et les agents transformateurs que Grupo PORCELANOSA possède partout dans le monde, ce qui permet que le produit fini soit presque toujours fabriqué à l'échelle locale ou régionale, ce qui réduit notablement l'impact sur l'environnement.

Catégorie Qualité de l'environnement intérieur (EQ)

- L'adhésif de KRION® a obtenu la certification Greenguard, grâce à la faible émission de composés organiques volatils (VOC). Cette certification est délivrée par le prestigieux organisme de certification UL. Dans la mesure où ces faibles émissions ne nuisent pas l'environnement, l'adhésif du KRION® est apte pour être utilisé dans des écoles, des musées, etc.

CSTB

L'organisme français de certification CSTB (Centre scientifique et technique de la construction) a aussi attribué au KRION® la certification officielle. Cette certification est essentielle pour garantir son utilisation dans des projets tels que des façades ventilées, où le KRION® est l'élément principal.



The Centre for Window and Cladding Technology (CWCT)

Compliance with CWCT testing standards confirms the suitability of KRION™ as a protective and decorative cladding material on façades in the UK. Following rigorous tests, KRION™ was proven to have a high resistance to impacts (by hard and soft objects), water penetration and wind pressure and suction.



European Technical Assessment (ETA)

A European Technical Assessment (ETA) is a document providing information about the performance of a construction product. It is a voluntary way for manufacturers to CE-mark a construction product. The document is valid in the European Union's 28 Member States and in Switzerland and Turkey. It is the basis for a Declaration of Performance (DoP) to be drawn up by the manufacturer.



2012000585E



CNAS L1049

JC908-2002

KRION™ is also present in the new emerging markets and complies with the certifications required in each case. China's National Test Center of Polymer & Building Materials has granted KRION™ with the JC908-2002 certification, stating that the material complies with all of the characteristics required in this standard.

CWCT

Le respect de la réglementation CWCT atteste que KRION est apte pour une utilisation en tant qu'élément de protection et de décoration des façades au Royaume-Uni. Les essais les plus exigeants ont certifié son excellente résistance à l'impact (corps dur et corps mou), sa perméabilité à l'eau ainsi que la résistance à la pression et à l'aspiration du vent du système.

ETA

L'ETA (European Technical Assessment) est un document qui fournit des informations relatives à la performance d'un produit de construction. L'ETA est délivré à la demande d'un producteur afin d'étiqueter avec le label CE un produit de construction conforme. Valable pour les 28 états membres de l'Union européenne, ainsi qu'en Suisse et en Turquie. L'ÉTA constitue la base pour une Déclaration de performances.

JC908-2002

Le KRION® est également présent dans les nouveaux marchés émergents et respecte toujours les certifications exigées dans chaque cas. Le National Test Center of Polymer & Building Materials de Chine a de même attribué au KRION® la certification JC908-2002 qui garantit que le matériau respecte toutes les caractéristiques exigées par la norme.



CTF

The Technical Fire Center (CTF) develops its activity in the field of safety, prevention, and fire-fighting. KRION™ has been evaluated for the construction sector by analyzing its behavior at the start, development, and spread of a fire. These tests were conducted in accordance with European standard UNE-EN 13501-1 (EUROCLASS SYSTEM), leading to a rating of B-s1, d0 for standard KRION™ when used as an indoor covering for walls and ceilings and in outdoor ventilated façades. KRION™ also complies with the specific standards of many other countries, such as the ASTM E84, DIN 4102-1, UL94HB, NFPA 259, UNE 23727 and GOCT 30244 standards or the fire response and resistance certificate issued by the IMO.

CTF

Le centre technique du feu (CTF) développe son activité dans le domaine de la sécurité, la KRION® et la lutte contre les incendies. Le KRION® a été évalué pour le secteur de la construction en analysant son comportement au début de la déclaration d'un incendie, pendant son développement et sa propagation. Ces essais ont été menés à bien selon la norme européenne UNE-EN 13501-1 (EUROCLASSES) avec pour résultat la qualification B-s1, d0 pour le matériau standard, comme revêtement intérieur de murs & plafonds et également en tant que façade ventilée pour l'extérieur. KRION® est également déclaré conforme par de nombreuses autres réglementations spécifiques par pays telles que ASTM E84, DIN 4102-1, UL94HB, NFPA 259, UNE 23727, GOCT 30244 ou la certification IMO en ce qui concerne la réaction et la résistance au feu.



International Maritime Organization (IMO)

The IMO certificate is mandatory when materials are used to build vessels. This certification system calls for compliance with some of the transport sector's strictest requirements relating to on-board safety. KRION™ complies with the requirements of the IMO certificate.

IMO

La certification IMO (International Maritime Organization) est nécessaire pour que les matériaux puissent être utilisés pour la construction de navires. Cette certification exige de satisfaire certaines conditions des plus exigeantes dans le monde des transports qui veille à la sécurité à bord. Or, KRION® respecte de façon satisfaisante cette certification.



HOME & DESIGN



HOTELS & RESTAURANTS



RETAIL & PUBLIC SPACES



HEALTHCARE



TRANSPORTATION

Legal notice: The images, texts and data are the property of SYSTEM-POOL, S.A., with registered offices at Carretera Vila-real – Puebla de Arenosa (CV-20), 12540 Vila-real (Castellón). The express written consent of SYSTEM-POOL, S.A., shall be required for the partial or total use or disclosure of the said material. SYSTEM-POOL, S.A., holds sole rights over all forms of use of the said material and, in particular, the right to its reproduction, distribution, public communication and transformation. All the said material is protected by intellectual property laws and any undue use may result in penalties, even of a criminal kind.

Mentions légales : Les images, les textes et les données appartiennent à SYSTEM-POOL, S.A., dont le domicile est sis à Carretera Vila-real – Puebla de Arenosa (CV-20), 12540 Vila-real (Castellón). L'utilisation et la divulgation, en tout ou partie, des contenus mentionnés est interdite sauf consentement exprès préalable par écrit de sa part. L'exercice des droits d'exploitation de ceux-ci, d'une quelconque manière, et notamment les droits de reproduction, distribution, communication publique et transformation correspond exclusivement à SYSTEM-POOL, S.A. Tout ce matériel est protégé par la législation relative à la propriété intellectuelle et un usage indu de celui-ci peut donner lieu à des sanctions, y compris à caractère pénal.



SYSTEMPOOL S.A.

CTRA. VILLARREAL-PUEBLA DE ARENOSO KM. 1 APT./BOX 372 12540 · VILLARREAL (CASTELLÓN) · SPAIN
TELÉFONO: (+34) 964 50 64 64 · FAX: 964 50 64 81 (NACIONAL) · FAX: (+34) 964 50 64 80 (INTERNACIONAL)